



LWR738640

HU Használati útmutató | Mosó-szárítógép



# Üdvözljük az AEG honlapján! Köszönjük, hogy a mi készülékünket választotta.



Használattal kapcsolatos tanácsok, prospektusok, hibaelhárítási, szerviz- és javítási információk kérése:

[www.aeg.com/support](http://www.aeg.com/support)

A változtatások jogát fenntartjuk.

## TARTALOM

1. BIZTONSÁGI INFORMÁCIÓK.....	2
2. BIZTONSÁGI UTASÍTÁSOK.....	6
3. TERMÉKLEÍRÁS.....	8
4. MŰSZAKI ADATOK.....	10
5. ÜZEMBE HELYEZÉS.....	10
6. KEZELŐPANEL.....	15
7. VEZÉRLŐTÁRCSA ÉS GOMBOK.....	18
8. BEÁLLÍTÁSOK.....	22
9. AZ ELSŐ HASZNÁLAT ELŐTT.....	23
10. PROGRAMOK.....	24
11.  WI-FI-CSATLAKOZÁS BEÁLLÍTÁSA.....	32
12. NAPI HASZNÁLAT.....	35
13. NAPI HASZNÁLAT – MOSÁS ÉS SZÁRÍTÁS.....	41
14. NAPI HASZNÁLAT – CSAK SZÁRÍTÁS.....	42
15. SZÖSZÖK A RUHANEMŰN.....	44
16. HASZNOS TANÁCSOK ÉS JAVASLATOK.....	44
17. ÁPOLÁS ÉS TISZTÍTÁS.....	47
18. HIBAELHÁRÍTÁS.....	53
19. FOGYASZTÁSI ÉRTÉKEK.....	58
20. A HASZNÁLAT LÉPÉSEI RÖVIDEN.....	61
21. KÖRNYEZETVÉDELMI TUDNIVALÓK.....	62

## 1. BIZTONSÁGI INFORMÁCIÓK



A készülék üzembe helyezése és használata előtt gondosan olvassa el a mellékelt útmutatót.

A gyártó nem vállal felelősséget a helytelen beszerelés vagy használat miatt keletkezett sérülésekért és károkért. Az útmutatót tartsa biztonságos és elérhető helyen, hogy szükség esetén mindig a rendelkezésére álljon.

## 1.1 Gyermek és kiszolgáltatott személyek biztonsága

### FIGYELMEZTETÉS!

Fulladás, sérülés vagy tartós rokkantság kockázata.

- Ezt a készüléket 8 év feletti gyermekek, csökkent fizikai, érzékelési vagy szellemi képességekkel rendelkező felnőttek, illetve megfelelő tudással vagy gyakorlattal nem rendelkező személyek csak felügyelet mellett, vagy abban az esetben használhatják, ha megfelelő oktatást kaptak a készülék biztonságos használatára, és megértik az esetleges veszélyeket.
- A 3 és 8 év közötti gyermekek, illetve a súlyos, komplex fogyatékkal élő személyek állandó felügyelet nélkül nem tartózkodhatnak a készülék közelében.
- 3 évesnél fiatalabb gyermekek kizárólag folyamatos felügyelet mellett tartózkodhatnak a készülék közelében.
- Gondoskodni kell a gyermekek felügyeletéről, hogy ne játszanak a készülékkel.
- Minden csomagolóanyagot tartson távol a gyermekektől, és megfelelően ártalmatlanítsa.
- A mosószeret tartsa távol a gyermekektől.
- A gyermekeket és a háziállatokat tartsa távol a készüléktől, amikor az ajtaja nyitva van.
- Ha rendelkezik gyermekbiztonsági zárral a készülék, akkor azt be kell kapcsolni.
- Gyermekek felügyelet nélkül nem végezhetnek tisztítási vagy karbantartási tevékenységet a készüléken.

## 1.2 Általános biztonság

- Ez a készülék kizárólag háztartási típusú, mosógépben mosható és szárítható ruhák mosására és szárítására szolgál.
- Ne használja a szárító funkciót, ha a ruhanemű ipari vegyi anyagokkal szennyeződött.

- Ezt a készüléket háztartási célú, beltérben történő használatra tervezték.
- Ez a készülék használható irodákban, szállodai vendégszobákban, panziókban, vendégházakban és más hasonló szálláshelyeken, ahol a használat nem haladja meg a háztartási használat (átlagos) szintjét.
- Ne változtassa meg a készülék műszaki jellemzőit.
- A készülék elhelyezhető szabadon álló módon vagy a konyhai munkapult alá, ha van elegendő hely.
- A készüléket ne helyezze üzembe zárható ajtó, tolóajtó vagy olyan ajtó mögött, amelynél a készülékkel ellentétes oldalon található a zsanér, és emiatt a készülék ajtaja nem nyitható ki teljesen.
- Csak a telepítés befejezése után csatlakoztassa a hálózati csatlakozódugót a hálózati csatlakozóaljzatba. Ügyeljen arra, hogy a hálózati csatlakozódugó hozzáférhető legyen az üzembe helyezés után.
- Ügyeljen arra, hogy a készülék alsó részén levő szellőzőnyílást a készülék alatti szőnyeg, lábtörő vagy egyéb padlóburkoló tárgy ne zárja el.
- FIGYELEM: A készüléket tilos külső kapcsolóeszközzel, például időzítővel ellátni, vagy olyan áramkörre kötni, amelyet rendszeresen be- és kikapcsolnak.
- Gondoskodjon a készüléknek helyt adó helyiség jó szellőzéséről, hogy elkerülje a gázt vagy más tüzelőanyagokat elégető készülékekből (beleértve a nyílt tüzet is) származó füstgázok nem kívánt visszaáramlását.
- A készülékből kilépő levegőt ne vezesse olyan szellőzőbe, mely gáz vagy egyéb anyag elégetéséből keletkező füstgáz elvezetésére szolgál.
- Az üzemi víznyomás értékének a vízhálózat készülékcsatlakozási pontjánál 0,5 bar (0,05 MPa) és 10 bar (1 MPa) között kell lennie.
- A készülék maximális töltete 8.0 kg. Soha ne lépje túl a programhoz tartozó megengedett legnagyobb töltetet (lásd a „Programok” című fejezetet).

- A készülék vízhálózatra történő csatlakoztatásához használja a mellékelt, új tömlőkészletet vagy a márkaszerviz által biztosított egyéb új tömlőkészletet.
- A régi tömlőket tilos újra használni.
- Ha a hálózati kábel megsérül, azt a gyártónak vagy a márkaszerviznek vagy más hasonlóan képzett személynek kell kicserélnie, nehogy elektromos veszélyhelyzet álljon elő.
- Törölje le a készülék körül felhalmozódott szöszöket és csomagolási törmeléket.
- Az olyan anyagokkal szennyezett ruhadarabokat, mint növényi- vagy ásványolaj, aceton, alkohol, benzin, kerozin, feltöltávoltók, terpentín, viasz és viaszeltávoltók, elkülönítve kell kimosni extra mennyiségű mosószer használatával, mielőtt a mosó-szárítógépben szárítaná.
- Nem szabad olyan ruhadarabot szárítani, mely ipari vegszerrel szennyeződött.
- Ne szárítson mosatlan ruhadarabokat a mosó-szárítógépben.
- Olyan darabokat, mint szivacs, (latexhab) zuhanysapkák, vízálló textíliák, gumírozott darabok és ruhaneműk vagy szivacsdarabokkal kitömött párnák, tilos a mosó-szárítógépben szárítani.
- A textilöblítőket vagy hasonló készítményeket az azokhoz mellékelt gyártói utasításoknak megfelelően kell használni.
- Távolítsa el a ruhadarabokból az összes olyan tárgyat, mely gyújtószikra forrása lehet, pl. öngyújtó vagy gyufa.
- **FIGYELEM:** Soha ne állítsa le a mosó-szárítógépet a szárítási ciklus befejeződése előtt, hacsak nem tudja az összes darabot gyorsan kiszedni és kitergetni, hogy a maradékhő eltávozzon.
- A mosó-szárító ciklus utolsó része fűtés nélkül történik (hűtési ciklus), annak biztosítása érdekében, hogy a ruhadarabok olyan hőmérsékletre kerüljenek, melyen nem károsodnak.

- A készülék tisztításához ne használjon nagy nyomású vízszugart és/vagy gőzt.
- Tisztítsa meg a készüléket egy nedves kendővel. Csak semleges tisztítószerrel használjon. Ne használjon súrolószert, súrolószivacsot, oldószert vagy fém tárgyat.
- Bármilyen karbantartás előtt kapcsolja ki a készüléket, és húzza ki a hálózati csatlakozódugót a csatlakozóaljzatból.

## 2. BIZTONSÁGI UTASÍTÁSOK

### 2.1 Üzembe helyezés



Az üzembe helyezést az érvényes helyi/országos előírásokkal összhangban kell elvégezni.

- Tartsa be a készülékhez mellékelt üzembe helyezési útmutatóban foglaltakat.
- Ne helyezze üzembe a készüléket olyan helyen, ahol a hőmérséklet 0 °C alá süllyedhet, vagy ahol ki van téve az időjárásnak.
- Mozgatáskor mindig tartsa a készüléket függőleges helyzetben.
- Gondoskodjon arról, hogy keringeni tudjon a levegő a készülék és a padló között.
- Távolítsa el az összes csomagolást és a szállítási rögzítőcsavarokat.
- A készülék üzemeltetésének helyén a padló vízszintes, sík, stabil, hőálló és tiszta legyen.
- A szállítási rögzítőcsavarokat tartsa biztonságos helyen. Amennyiben a készüléket a jövőben szállítani kell, ezeket vissza kell szerelni, hogy a dob rögzítésével megakadályozzák a készülék belsejének sérülését.
- A készülék nehéz, ezért legyen körültekintő a mozgatásakor. Mindig használjon munkavédelmi kesztyűt és zárt lábbelít.
- Ne helyezzen üzembe, és ne is használjon sérült készüléket.
- Ne helyezze üzembe a készüléket olyan helyen, ahol az ajtaját nem lehet teljesen kinyitni.

- Úgy állítsa be a lábakat, hogy a készülék és a padló között rendelkezésre álljon a szükséges hely.
- A készülék végleges elhelyezési pozíciójában ellenőrizze a felület megfelelő vízszintességét vízmértékkel. Ha a felület nem teljesen vízszintes, a lábak emelésével vagy süllyesztésével biztosítsa a vízszintes helyzetet.

### 2.2 Elektromos csatlakozás

#### FIGYELMEZTETÉS!

Tűz- és áramütésveszély.

- FIGYELEM: A készüléket úgy tervezték, hogy az épületben lévő földelőcsatlakozáshoz kell telepíteni/csatlakoztatni.
- Mindig megfelelően felszerelt, áramütés ellen védett aljzatot használjon.
- Ne használjon hálózati elosztókat és hosszabbító kábeleket.
- A készülék csatlakozásának bontására, soha ne a hálózati kábelnél fogva húzza ki a csatlakozódugót. A kábelt mindig a csatlakozódugónál fogva húzza ki.
- Nedves kézzel ne érintse meg a hálózati kábelt és a csatlakozódugót.

### 2.3 Vízzel való csatlakoztatása

- A belépő víz hőmérséklete nem haladhatja meg a 25 °C-ot.
- Ügyeljen arra, hogy ne okozzon sérülést a vízcsoveken.
- Mielőtt új vagy hosszabb idő óta nem használt csövekhez csatlakoztatja javítás vagy új eszköz (pl. vízóra stb.) felszerelése után a készüléket, addig

folyassa a vizet, amíg az teljesen ki nem tisztul.

- A készülék első használata közben és után ellenőrizze, hogy nem látható-e vízszivárgás.
- Ne használjon hosszabbítótmömlőt, ha túl rövid a bemeneti tömlő. A befolyócső cseréje érdekében forduljon a márkaszervizhez.
- A készülék kicsomagolásakor előfordulhat, hogy víz folyik a kifolyócsőből. Ezt az okozza, hogy a készüléket víz segítségével ellenőrzik a gyárban.
- A kifolyótömlő maximum 400 cm-es hosszra bővíthető. Forduljon a márkaszervizhez a másik kifolyócsővel és a hosszabbítással kapcsolatban.
- Ügyeljen arra, hogy a vízcsap könnyen hozzáférhető legyen az üzembe helyezés után.

## 2.4 Használat

### FIGYELMEZTETÉS!

Személyi sérülés, áramütés, tűz, égési sérülés vagy a készülék károsodásának veszélye áll fenn.

- Ne tegyen gyúlékony anyagot vagy gyúlékony anyaggal szennyezett tárgyat a készülékbe, annak közelébe, illetve annak tetejére.
- Ne érintse meg az ajtóüveget, amikor egy program működik. Az üveg forró lehet.
- Ne szárítson olyan töltött vagy bélelt darabokat, melyek külső huzatanyaga megsérült (elszakadt vagy kirojtosodott).
- Ha a szennyes ruhaneműket feltöltésváltóval mosta ki, még egyszer le kell futtatnia egy öblítőprogramot, mielőtt elindítja a szárítási ciklust.
- Ellenőrizze, hogy minden fémtárgyat eltávolított-e a ruhákból.
- Csak olyan ruhaneműt szárítson, melynek gépi szárítása engedélyezett. Kövesse a ruhanemű kezelési címkéjén feltüntetett utasításokat.
- Ne üljön vagy álljon rá a készülék nyitott ajtajára.
- Olyan ruhadarabot nem szabad a készülékbe tenni, amelyből csöpög a víz.
- Ügyeljen arra, hogy forró tárggyal ne érjen a készülék műanyag részeihez.

- Amennyiben mosógolyót használt, a szárítóprogram elindítása előtt távolítsa el a készülékből.
- Ne használjon mosógolyót, ha non-stop programot választ ki.

## 2.5 Szolgáltatások

- A készülék javítását bízza a márkaszervizre. Mindig eredeti cserealkatrészt használjon.
- Kérjük, ne feledje, hogy a házilag vagy nem szakértő által végzett javítás biztonsági következményekkel járhat, és érvénytelenítheti a jótállást.
- Az alábbi cserealkatrészek legalább 10 évig elérhetők a modell gyártásának megszűnése után: motor és a motor szénkeféi, erőátvitel a motor és a dob között, szivattyúk, lökésátlók és rugók, mosódob, dobcsillag és a hozzá tartozó golyócsapágyak, fűtőberendezések és fűtőelemek, beleértve a hőszivattyúkat, csővezetékeket és a kapcsolódó szerelvényeket, beleértve a tömlőket, szelepeket, szűrőket és túlcsondulásgátlókat, nyomtatott áramköri lapok, elektronikus kijelzők, nyomáskapcsolók, termosztátok és érzékelők, szoftver és firmware, beleértve a szoftver visszaállítását, ajtó, ajtózsánér és tömítések, egyéb tömítések, ajtózársz egység, műanyag kiszolgáló egységek, mint például mosószeradagolók. Az időtartam elképzelhető, hogy hosszabb az Ön országában. További információkért, kérjük, látogasson el a weboldalunkra.
- Kérjük, ne feledje, hogy ezen cserealkatrészek némelyikét kizárólag szakértő szerelő szerezhetheti be, és nem mindegyik alkatrész társítható minden modellhez.
- A termékben található izzó(k)ra és a külön kapható pótizzókra vonatkozó tudnivalók: Ezek az izzók arra készültek, hogy megfeleljenek a háztartási készülékekben fennálló szélsőséges fizikai feltételeknek, mint például hőmérséklet, rezgés, magas páratartalom, illetve arra használatosak, hogy jelezzék a készülék működési állapotát. Nem alkalmasak egyéb felhasználásra, valamint helyiségek megvilágítására.

## 2.6 Ártalmatlanítás

- Bontsa a készülék elektromos- és vízhálózati csatlakozását.
- A készülék közelében vágja át a hálózati kábelt, és tegye a hulladékba.
- Szerelje le az ajtókilincset, hogy megakadályozza gyermekek és kedvenc állatok készülékdobban rekedését.

- A készüléket az elektromos és elektronikus berendezésekre (WEEE) vonatkozó helyi rendeleteknek megfelelően tegye a hulladékba.

## 3. TERMÉKLEÍRÁS

### 3.1 Speciális tulajdonságok

Új mosó-szárítógépe a víz, az energia és a mosószer gazdaságos felhasználása révén a modern ruhanemű-kezelés minden követelményének megfelel.

- A **Wi-Fi csatlakozás** és a **Távoli indítás** funkciók használatával távolról is elindíthatja a mosást, beavatkozhat a mosógép működésébe, vagy ellenőrizheti annak állapotát.
- Az egyes mosószertípusok számára fenntartott **rekesselUniversalDose, többek között** PODS (mosókapszula) rekessel rendelkező fiók olyan megoldással van felszerelve, amely képes a mosószert optimálisan elosztani és elkeverni, valamint feloldani a mosószer maradványokat minden ciklus után.
- A **ProSense technológia** érzékeli a ruhanemű mennyiségét, és 30 másodperc alatt meghatározza a program időtartamát. A mosási programot a technológia a

ruhatöltetnek és az anyagtípusnak megfelelően testreszabja, hogy az idő-, energia- és vízfelhasználás ne legyen nagyobb a szükségesnél.

- A(z) Gőzölés mód a ruhák felfrissítésének gyors és egyszerű módja. A gyengéd gőz szakasz eltávolítja a szagokat és csökkenti a ruhanemű gyűröttségét, így kevés vasalás szükséges. A gőz fellazítja a szövetszálakat, és csökkenti a szövet gyűrődését. Könnyebbé válik a vasalás!
- A(z) **AEG Steam Fragrance** – köszönhetően a gőzmódnak – tökéletes megoldást kínál a legérzékenyebb ruhanemű felfrissítésére is, mosási ciklus nélkül. Az **AEG** által kifejlesztett exkluzív illatanyag használatával a „frissen mosott” ruha finom érintését kölcsönözheti ruháinak, gyűrődésmentesítheti azokat, és eltávolíthatja a szagokat.

## 3.2 Készülék áttekintése

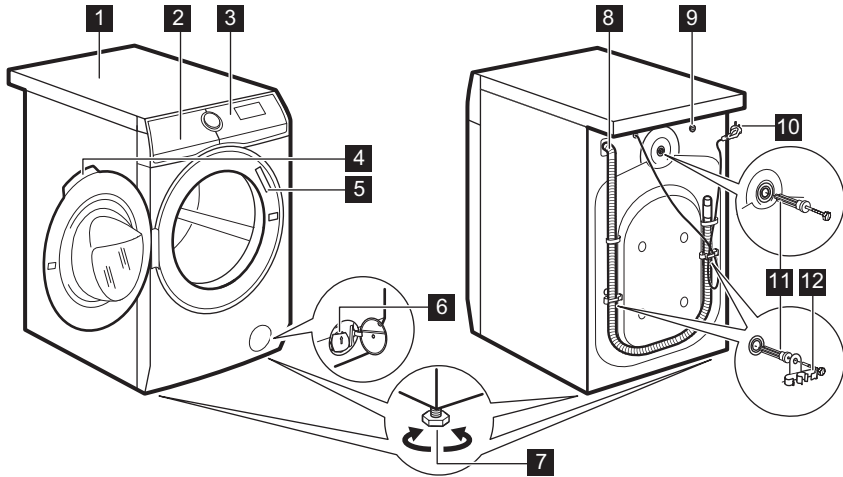

- 1 Munkafelület
- 2 Mosószer-adagoló
- 3 Kezelőpanel
- 4 Ajtófogantyú
- 5 Adattábla
- 6 Leeresztő szivattyú szűrője
- 7 Lábak a készülék vízszintbe állításához.

- 8 Vízelesztő tömlő
- 9 Befolyócső-csatlakozás
- 10 Áramvezeték
- 11 Szállításához használt rögzítőcsavarok
- 12 Tömlőtartó

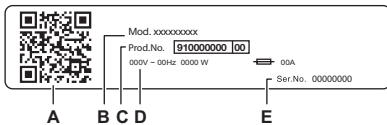

### Az adattábla jelentése:

- A. QR-kód
- B. Modellnév
- C. Termékszám
- D. Elektromos besorolás
- E. Sorozatszám

Olvassa be a **QR-kódot** a kamerával, hogy letölthesse az alkalmazásunkat az alkalmazásruhából az okoseszközére, és kövesse a szükséges lépéseket. Regisztrálja termékét, és hozza ki a legtöbbet belőle.

- Hozzáférhet a készülék adataihoz, dokumentációihoz és cikkeihez a legjobb funkciók használatáról (a felhasználói kézikönyv a(z) [aeg.com/manuals](http://aeg.com/manuals) részénél is rendelkezésre áll)
- Használati tanácsok, hibaelhárítás, szerviz- és javítási információk (a következő címen is rendelkezésre áll: [aeg.com/support](http://aeg.com/support))
- Tartozékok, kopóeszközök és eredeti pótalkatrészek vásárlása a készülékhez (a(z) [aeg.com/shop](http://aeg.com/shop) részen is rendelkezésre áll)

## 4. MŰSZAKI ADATOK

Méretek	Szélesség / magasság / teljes mélység	59.7 cm /84.7 cm /57.6 cm
Elektromos csatlakozás	Feszültség Összteljesítmény Olvadóbiztosító Frekvencia	230 V 2100 W 10 A 50 Hz
A szilárd részecskék és a nedvesség bejutása elleni védelmet a védőburkolat biztosítja, kivéve ahol az alacsony feszültségű részeket nem védi ez burkolat		IPX4
Víz betáplálás <sup>1)</sup>		Hideg víz
Víznyomás	Minimális Maximális	0,5 bar (0,05 MPa) 10 bar (1 MPa)
Maximális mosási töltet	Pamut	8.0 kg
Maximális szárítási töltet	Pamut Műszálas anyagok	5.0 kg 3.0 kg

<sup>1)</sup> Csatlakoztassa a vízbefolyó-tömlőt egy 3/4" -os csavarmentes csaphoz.

## 5. ÜZEMBE HELYEZÉS

### ⚠ FIGYELMEZTETÉS!

Lásd a „Biztonság” című fejezetet.

### 5.1 Kicsomagolás

### ⚠ FIGYELMEZTETÉS!

A készülék üzembe helyezése előtt távolítsa el minden csomagolóanyagot és szállításhoz használt rögzítőcsavart.

### ⚠ FIGYELMEZTETÉS!

Használjon kesztyűt.

1. Távolítsa el a külső fóliát. Ha szükséges, használjon vágószerszámot.

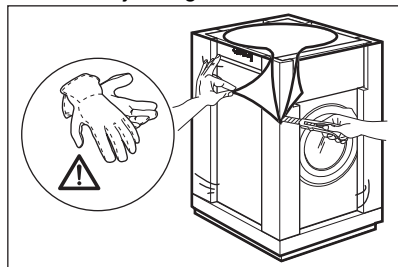

2. Távolítsa el a készülék tetején levő kartonpapírt és az egyéb csomagolóanyagokat.

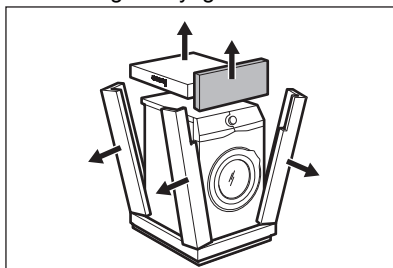

3. Távolítsa el a belső fóliát.

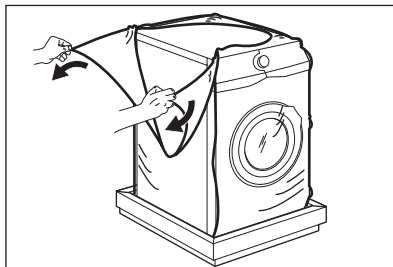

4. Nyissa ki az ajtót, távolítsa el a darabot az ajtótüntetésből, és minden mászt a dobból.

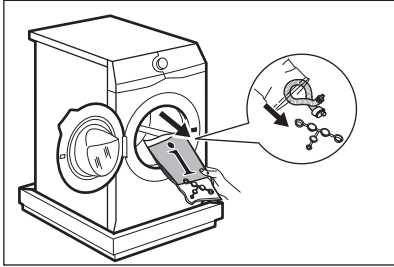

5. Óvatosan fektesse a hátsó oldalára a készüléket.  
6. Az első csomagolóelemet helyezze a padlóra, a készülék alá.



Ügyeljen arra, hogy ne sértse meg a tömlőket.

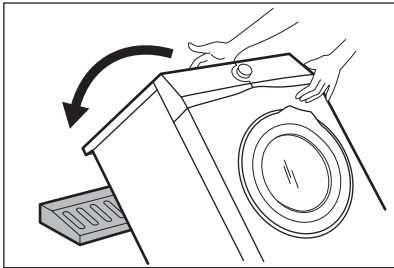

7. Vegye ki az alsó lapot.

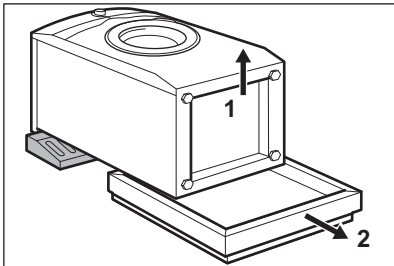

8. Húzza fel a készüléket függőleges helyzetbe.

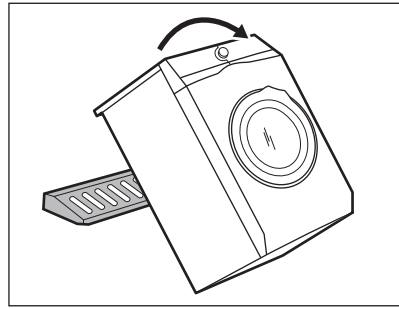

9. Vegye ki a hálózati kábelt és a kifolyócsövet a csőtartókból.



Előfordulhat, hogy víz folyik a kifolyócsőből. Ezt az okozza, hogy a készüléket vízzel ellenőrzik a gyárban.

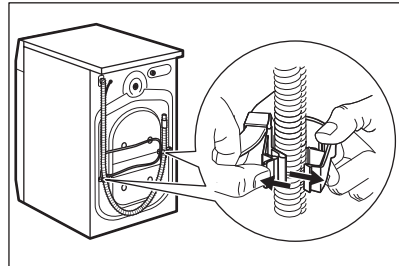

10. Csavarja ki a három csavart a készülékhez mellékelt kulccsal.

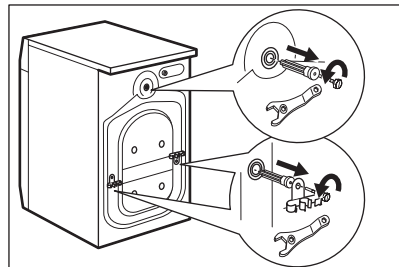

11. Húzza ki a műanyag távtartókat.  
12. A felhasználói kézikönyv zacskójában található sapkákat illeszse a nyílásokba.

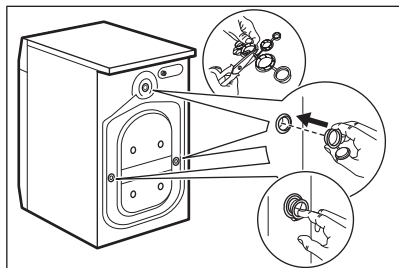

Célszerű megőrizni a csomagolást és a szállításhoz használt rögzítőcsavarokat arra az esetre, ha szállítani kell a készüléket.

## 5.2 Elhelyezés és vízszintezés

1. A készüléket kemény, egyenes padlófelületen kell elhelyezni.



Ügyeljen arra, hogy a szőnyegek ne akadályozzák meg a készülék alatti légáramlást.

Ügyeljen arra, hogy a készülék ne érjen a falhoz vagy más egységekhez.

2. A vízszintbe állításhoz lazítsa vagy húzza meg a lábakat.



### FIGYELMEZTETÉS!

A szint beállításához ne helyezzen kartonpapírt, fát vagy hasonló anyagot a készülék lába alá.

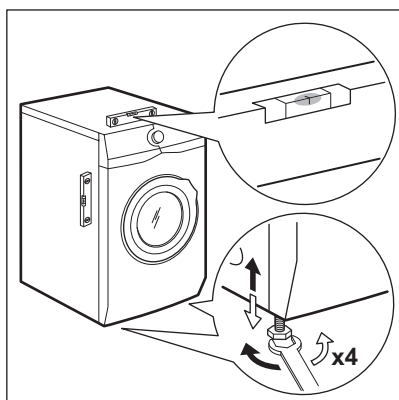

A készüléknek vízszintben és szilárdan kell állnia.



A készülék szintjének megfelelő beállítása megakadályozza a készülék rezgését, zaját és mozgását működés közben.



Ha a készüléket lábakra szereli, használja a „Tartozékok” c. fejezetben ismertetett tartozékokat. Figyelmesen olvassa el a készülékhez és a tartozékhoz mellékelt használati utasítást.

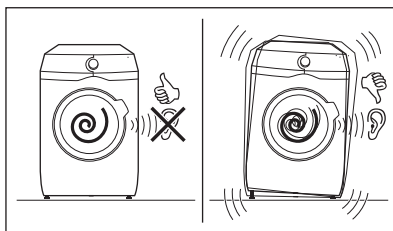

## 5.3 Fapadlóra szerelés

Ha a készüléket fapadlóra szereli, ügyeljen arra, hogy rögzítőlemezeket használjon a készülék lábainak rögzítéséhez.

Figyelmesen olvassa el a tartozékhoz mellékelt használati utasítást.

## 5.4 A befolyócső

1. Csatlakoztassa a víz bemeneti tömlőjét a készülék hátuljához ha szükséges.

Általában már gyárilag be van szerelve.

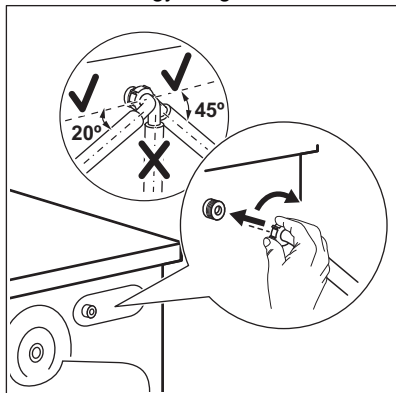

2. A csap helyzetétől függően a csövet balra vagy jobbra helyezze el. Ügyeljen arra, hogy a bemeneti tömlő ne legyen függőleges helyzetben.
3. Amennyiben szükséges, a cső megfelelő helyzetbe igazításához lazítsa meg a hollandi anyát
4. Csatlakoztassa a víz bemeneti tömlőjét a 3/4"-os menettel ellátott hidegvíz-csaphoz.

Egyes modellek vízmegálló eszközzel ellátott befolyócsövet is tartalmazhatnak. Ez megakadályozza a tömlő természetes öregedése miatti szivárgását. Az ablak szektorában ez a hiba látható A. Ha ez történik, zárja el a vízcsapot, és forduljon a hivatalos szervizközpontoz a tömlő cseréjével kapcsolatos információkért.

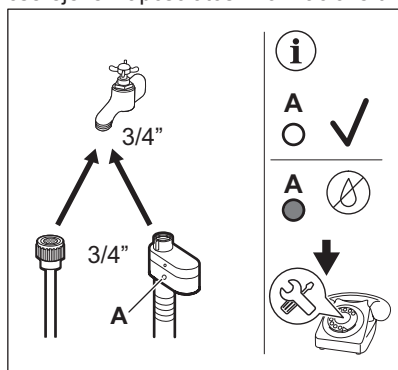

### ⚠ FIGYELMEZTETÉS!

A belépő víz hőmérséklete nem haladhatja meg a 25 °C-ot.

### ⚠ VIGYÁZAT!

Ellenőrizze, hogy nincs-e a csatlakozásoknál szivárgás.

### i

Ne használjon hosszabbítótmölőt, ha túl rövid a bemeneti tömlő. A bemeneti tömlő cseréjével kapcsolatos tájékoztatásért forduljon a márkaszervizhez.

## 5.5 Aquastop eszköz

Aquastop eszközzel rendelkezik a befolyócső. Ez az eszköz megakadályozza a természetes öregedés miatt a csőben előforduló vízszivárgásokat.

Az „A” ablakban megjelenő piros szektor erre a hibára utal.

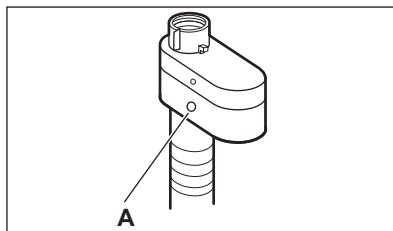

Ha ez történik, akkor zárja el a vízcsapot, és a cső cseréje érdekében forduljon a márkaszervizhez.

## 5.6 Vízkivezetés

A kifolyócsövet legalább 60 cm és legfeljebb 100 cm magasan kell elhelyezni a padlótól számítva.

### i

A kifolyótömlő maximum 400 cm-es hosszra bővíthető. Keresse a hivatalos szervizközpontot a másik kifolyócső és hosszabbítás megvásárlásával kapcsolatban.

A kifolyótömlő csatlakoztatása különböző módokon történhet:

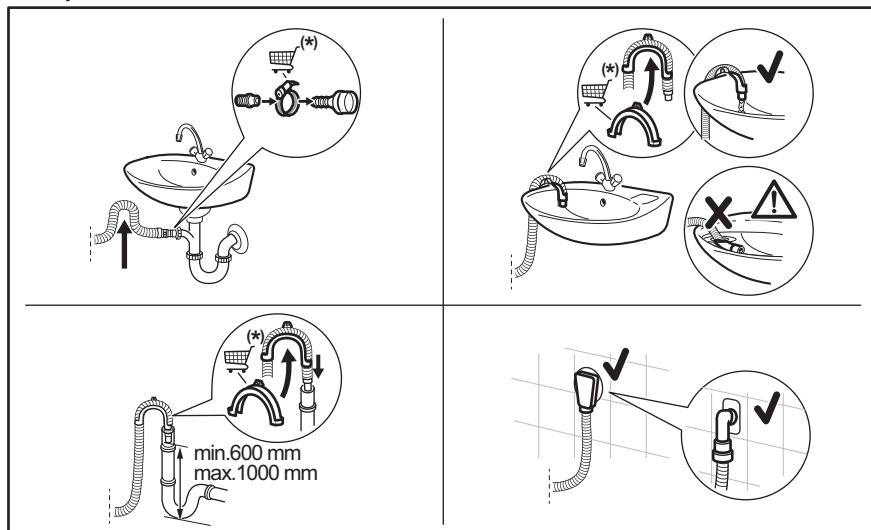

(\*) Értésítés nélkül változhat.

- Csatlakoztassa a kifolyótömlő végét a szifonhoz, majd rögzítse egy szorítóbilinccsel.
- A tömlőt közvetlenül a helyiség falában lévő beépített lefolyócsőhöz csatlakoztassa, és egy bilinccsel szorítsa meg.
- A műanyag tömlővezető nélkül, egy szifonhoz csatlakoztatva – nyomja be a kifolyócső végét a szifonba, és rögzítse egy szorítóbilinccsel.
- Egy szellőzőlyukkal ellátott állócsőre csatlakoztatva – illessze a kifolyótömlőt közvetlenül a lefolyócsőbe vagy az állócsőbe.
- A kifolyócső „U” alakúra hajlítható, és a műanyag vezető köré helyezhető. Egy mosdó peremére akasztva – rögzítse a tömlővezetőt a vízcsaphoz vagy a falhoz.



Biztosítsa, hogy a kifolyótömlő egy hurkot képezzen, mivel így megelőzheti, hogy a szifonban levő részecskék a készülékbe jussanak.



Ügyeljen arra, hogy a műanyag tömlővezető ne tudjon mozogni a készülék szivattyúzásokor, és hogy a kifolyótömlő vége ne merüljön a vízbe. Ekkor ugyanis a szennyes víz visszajuthat a készülékbe. Vásároljon tartozékokat a hivatalos szállítótól.



A kifolyótömlő végének mindig szellőznie kell, azaz a lefolyócső belső átmérőjének (min. 38 mm - min. 1,5") meg kell haladnia a kifolyótömlő külső átmérőjét.

## 5.7 Elektromos csatlakozás

A telepítés befejezése után csatlakoztassa a hálózati csatlakozódugót a hálózati csatlakozóaljzatba.

Az ehhez szükséges elektromos adatok az adattáblán és a „Műszaki adatok” c. fejezetben találhatóak. Ellenőrizze, hogy ezek megfelelőek-e a hálózati tápfeszültséghez.

Ellenőrizze, hogy a háztartási elektromos berendezés elbírja-e a szükséges maximális terhelést, figyelembe véve az esetlegesen használatban lévő egyéb készülékeket is.

**Csatlakoztassa a készüléket egy földelt aljzathoz.**

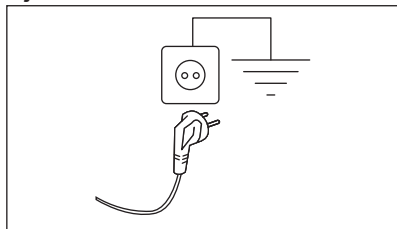

Az elektromos kábel a készülék üzembe helyezése után legyen könnyen hozzáférhető.

A készülék üzembe helyezéséhez szükséges bármely elektromos szereléshez vegye fel a kapcsolatot a márkaszervizzel.

A gyártó semmilyen felelősséget nem vállal a fenti biztonsági szabályok be nem tartásából adódó károk, illetve sérülések esetén.

## 6. KEZELŐPANEL

### 6.1 Kezelőpanel leírása

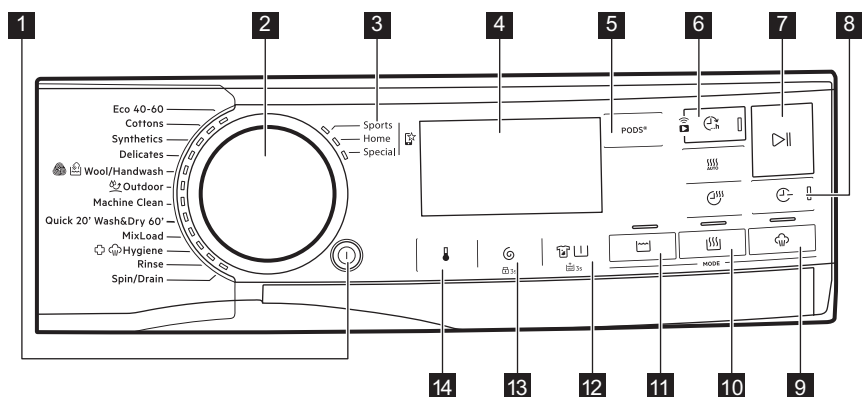

A kiegészítő funkciók nem választhatóak mindegyik mosási programmal. A kiegészítő funkciók és a mosási programok összeegyeztethetőségére vonatkozóan olvassa el „A kiegészítő funkciók összeegyeztethetősége a programokkal” szakaszt a „Programok” c. fejezetben. Egy kiegészítő funkció kizárhat egy másikat; ebben az esetben a készülék nem engedi a nem összeillő kiegészítő funkciók együtt történő beállítását. Mindig ügyeljen arra, hogy tiszta és száraz legyen a képernyő, valamint az érintőgombok.









**1** Be/Ki nyomógomb







**2** Programválasztás

**3** Kedvenc programok

**4** Kijelző









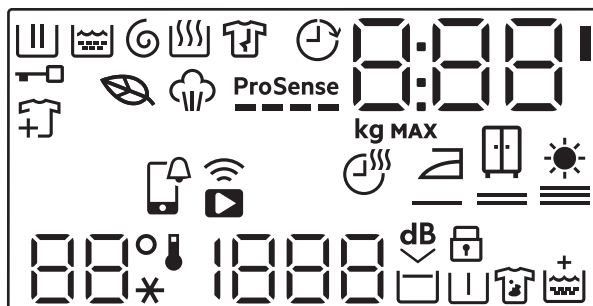

**5** PODS® érintőgomb















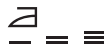

- 6** Befejezés: érintőgomb  és Távindítás érintőgomb 
- 7** Start/Szünet érintőgomb 
- 8** Időmegtakarítás érintőgomb 
- 9** Gőzölés üzemmód érintőgomb 
- 10** Szárítás üzemmód , Idővezérelt szárítás  és Auto szárítás  érintőgomb

- 11** Mosás üzemmód érintőgomb 
- 12** Foltmosás+ / Előmosás érintőgomb   és állandó Extra öblítés kiegészítő funkció  3s
- 13** Centrifugálás érintőgomb  és állandó Gyermekzár kiegészítő funkció  3s
- 14** Hőmérséklet érintőgomb 

## 6.2 Kijelző



	Mosási szakasz visszajelző. Előmosási és mosási szakasz alatt villog.
	Öblítési szakasz visszajelző. Az öblítési szakasz alatt villog.
	Centrifugálás és szivattyúzás szakasz visszajelzője. Centrifugálás és szivattyúzás szakasz alatt villog.
	Szárítási szakasz visszajelző.
	Gőzölési szakasz visszajelző.
	Gyűrődésmentesítő szakasz visszajelző (csak az alkalmazáson keresztül érhető el).
	Ajtó zárva visszajelző.
	Ruhanemű hozzáadása visszajelző: akkor világít, amikor a program elindul, és a felhasználó még mindig szüneteltetheti a készüléket, és további ruhaneműt adhat hozzá.
	A levél ikon bekapcsolással jelzi, amikor a kiválasztott ciklusok és kiegészítő funkciók alacsony energiafogyasztási profillal rendelkeznek.
	Befejezés: visszajelző.
<b>ProSense</b> 	ProSense visszajelző.

	APP értesítés az ellenőrzéshez.
	Távvezérlő csatlakoztatva visszajelző. Wi-Fi csatlakoztatva visszajelző.
	A digitális visszajelző az alábbiakat képes megjeleníteni: <ul style="list-style-type: none"> <li>• Program időtartama (pl. <b>2:40</b> , mosási és/vagy szárítási fázis).</li> </ul> <div style="border: 1px solid black; padding: 5px; margin-top: 10px;"> <p> A program beállításakor megjelenő idő nem felelhet meg a tényleges időtartamnak, és nem módosítható a(z) ProSense szakasz után.</p> <ul style="list-style-type: none"> <li>• Maximális töltet.</li> <li>• Befejezés időben (pl. <b>30'</b> vagy <b>2h</b>).</li> <li>• Ciklus vége ().</li> <li>• Figyelmeztető kód (pl. <b>E20</b>).</li> <li>• A számjegy területe melletti LED világít, amikor a(z) PODS® aktív ().</li> <li>• Az alkalmazás használatakor: <b>APP AP</b> (hozzáférési pont), <b>WIP</b> (frissítés). Kérjük, olvassa el a „Wi-Fi - kapcsolat beállítása” c. fejezetet.</li> </ul> </div>
	Maximális töltet visszajelző. Az érték a program kiválasztása után három másodpercig látható, a ciklus időtartamával felváltva.
<b>MAX</b>	Maximális töltet visszajelzője. Villog, ha a ruhák mennyisége meghaladja a megengedett legnagyobb töltetet.
	Szárítási idő visszajelző.
	Vasalószáraz visszajelző.
	Székrenyyszáraz visszajelző.
	Extra száraz visszajelző.
	A hőmérséklettel kapcsolatos terület: Hőmérséklet-visszajelző Hideg víz visszajelző
	A centrifugálással kapcsolatos terület: Centrifugálási sebesség-visszajelző Nincs centrifugálás visszajelző. A centrifugálási fázis ki van kapcsolva.
	Extra Csendes visszajelző.
	Öblítés tartás visszajelző.
	Gyermekzár visszajelző.



Előmosás visszajelző.



Foltmosás visszajelző.



Extra öblítés visszajelző.

## 7. VEZÉRLŐTÁRCSA ÉS GOMBOK

### 7.1 Be/Ki

Nyomja meg néhány másodperc hosszan a gombot a készülék be- vagy kikapcsolásához. A készülék be- vagy kikapcsolásakor két különböző hang hallható.

Mivel az energiafogyasztás csökkentésére a Készenlét funkció időnként automatikusan kikapcsolja a készüléket, így előfordulhat, hogy a készüléket ismét be kell kapcsolnia.



**Az alapértelmezetten kiválasztott program a gép bekapcsolásakor mindig a Eco 40-60 program, még a készenléti állapotból való felébredés után is.**

További részletekért olvassa el a Készenlét c. szakaszt a Napi használat című fejezetben.

### 7.2 Programválasztás

A programkapcsoló elforgatásával kiválaszthatja a kívánt programot.

### 7.3 Kedvenc programok

Ezek a választópozíciók a készülék Wi-Fi hálózathoz történő csatlakoztatása után állnak rendelkezésre.

A kedvenc programokat az alkalmazáson keresztül lehet beállítani és elmenteni, de csak a rendelkezésre álló programok közül választhat, amelyek a kezelőpanelen feltüntetett három kategóriába vannak sorolva.

Miután beállította a kedvenc programokat, kiválaszthatja az egyiket az alkalmazáson keresztül, vagy a programválasztó gombot a megfelelő állásba forgatva: a megfelelő

jelzőfény világítani kezd, és a kijelzőn megjelenő információk ennek megfelelően frissülnek.



A kedvenc programok törölhetők a kapcsolódó alkalmazás-paranccsal vagy a Gyári alapértelmezett gombkombináció lenyomásával.

### 7.4 Bevezetés



A kiegészítő funkciók nem választhatóak mindegyik mosási programmal. A mosási programok és a különféle opciók/funkciók összeegyeztethetőségére vonatkozóan lásd a „Programtáblázat” c. szakaszt. Egy opció/funkció kizárhat egy másikat; ebben az esetben a készülék nem engedi a nem összeillő opciók/funkciók együtt történő beállítását. Mindig ügyeljen arra, hogy tiszta és száraz legyen a képernyő, valamint az érintőgombok.

### 7.5 PODS®

Érintse meg ezt a gombot a PODS® kiegészítő funkció be-/kikapcsolásához.

Bekapcsolás után a hozzá tartozó visszajelző világítani kezd.

Kövesse a mosókapszula gyártójának adagolási és tárolási ajánlásait.

Legfeljebb két tablettát vagy egyadagos mosószert tegyen a mosószert-adagoló fiók PODS® rekeszébe.

A kiegészítő funkció a következő ciklusokra is aktív marad, amíg ki nem kapcsolják, és ha a beállított programmal választható.

## 7.6 Befejezés:



Állítsa ezt a kiegészítő funkciót utolsóként a program és egyéb kiegészítő funkciók kiválasztása után, különben az törölhető, ha megváltoztatja a beállításokat.





Ez az opció lehetővé teszi a program befejezési idejének kiválasztását. A program vége gombként egy 1 órával elhalasztható, legfeljebb 24 órára.

A kijelzőn a program normál időtartama látható, a program befejezésének beállított idejével (0h órában kifejezve). A minimálisan választható időtartam a program maximális időtartamának felfelé kerekített órájának felel meg (pl. ha a ciklus időtartama 3:15 óra, a minimálisan választható időtartam 4 óra).

A program elindulása után az ajtó bezár, és a készülék megkezdi a ProSense szakaszt. Amikor a töltetbecslés befejeződik, a kijelzőn a futó szakasz ikonja villog, és az idő számszerege egy órás lépésekben, illetve az elmúlt órában 1 perces lépésekben számol vissza.

## Távoli indítás

A bekapcsolás:

1. Érintse meg a Befejezés:  gombot. A távoli visszajelző  villogni kezd.
2. Érintse meg a Start/Szünet  gombot 3 másodpercen belül a megerősítéshez. A kapcsolódó ikon  folyamatosan megjelenik a kijelzőn, és az ajtó zárva van.



Ha egy programot az alkalmazáson keresztül állít be, mely nem egyezik a programválasztó gomb pozíciójával, a(z)  szöveg a program időtartamával felváltva jelenik meg.

A távindítás különböző módokon kapcsolható ki:

- **a ciklus megkezdése előtt:** érintse meg ezt a gombot, majd 3 másodpercen Start/

Szünetbelül nyomja meg a  gombot: az ajtózár kiold;

- **miután** a ciklus elkezdődött: nyomja meg a Start/Szünet  gombot – az ajtózár kiold – majd érintse meg ezt a gombot;
- kapcsolja ki, majd ismét be a készüléket;
- a ciklus végén, amikor az ajtó kinyílik.

## 7.7 Távoli indítás

Ennek a gombnak a megnyomásával aktiválható a Távoli indítás funkció, amely lehetővé teszi a készülék távolról történő elindítását, szüneteltetését és leállítását.

A megfelelő jelzőfény világítani kezd, és a hozzá tartozó ikon jelenik meg a kijelzőn.



Ha egy programot az alkalmazáson keresztül állít be, mely nem egyezik a programválasztó gomb pozíciójával, a(z)  szöveg a program időtartamával felváltva jelenik meg.

Nyomja meg és tartsa lenyomva ezt a gombot hosszabb ideig két másik funkció biztosításához:

- tartsa lenyomva 3 másodpercig, amíg egy kattánás hallható: a Wi-Fi be- és kikapcsol.
- tartsa lenyomva 10 másodpercig, amíg kettős sípszó hallható, és  megjelenik a kijelzőn: a hálózati hitelesítő adatok visszaállításához.

## 7.8 Start/Szünet

Érintse meg a Start/Szünet  gombot a készülék elindításához vagy szünethez, illetve a futó program megszakításához.

## 7.9 Időmegtakarítás

Ezzel a kiegészítő funkcióval csökkentheti a program időtartamát.

- Amennyiben a ruhanemű átlagosan vagy enyhén szennyezett, ajánlatos lehet a mosási program lerövidítése. Érintse meg **egyszer** a gombot a program időtartamának csökkentéséhez.

- Kisebb töltet esetén **kétszer** érintse meg ezt a gombot egy extra gyors program beállításához.  
Ebben az esetben a 95 °C hőmérséklet nem választható ki.

A gomb LED jelzőfénye világít, és a kijelzőn a beállított program időtartama látható.



Ez a kiegészítő funkció a gőzölő mód időtartamának csökkentéséhez is használható.

## 7.10 Hőmérséklet

Egy mosási program kiválasztása esetén a készülék automatikusan javasol egy alapértelmezett hőmérsékletet.

Érintse meg többször egymás után a gombot, míg a kívánt hőmérséklet meg nem jelenik a kijelzőn.

Amikor a kijelzőn **X** és **- -** visszajelzők láthatók, a készülék nem melegíti fel a vizet.

## 7.11 Centrifugálás

Egy program kiválasztása esetén a készülék automatikusan beállítja az alapértelmezett centrifugálási sebességet.

Érintse meg többször a gombot a következőkhöz:

- **A centrifugálási sebesség megváltoztatása.**



A kijelző csak a beállított programnál elérhető centrifugálási sebességeket mutatja.

- **Kapcsolja be az Öblítés tartás kiegészítő funkciót.**  
A készülék nem ereszt le az utolsó öblítővizet, hogy megóvja a ruhaneműket a gyűrődéstől. A mosási program leáll, a víz a dobban marad, valamint a végső centrifugálás nem történik meg.

A kijelző az  visszajelzőt mutatja. A dob rendszeresen fordul, hogy csökkentse a ruhanemű gyűrődését. Az ajtó zárva marad. A dob rendszeresen fordul, hogy csökkentse a ruhanemű

gyűrődését. Az ajtó kinyitásához le kell engednie a vizet.

Érintse meg a Start/Szünet gombot  a készülék centrifugál, és leereszti a vizet.

- **Kapcsolja be az Extra csendes kiegészítő funkciót.**

Minden centrifugálási (közbenő és végső centrifugálási) szakasz elmarad, és a készülék a program végén a dobban tartja a vizet. Ez segít csökkenteni a ruhanemű gyűrődését.

Mivel a program igen halk, megfelel éjszakai használatra, amikor az olcsóbb éjszakai áram rendelkezésre áll. Néhány program esetén az öblítés több vizet használ.

A kijelző az  visszajelzőt mutatja. Az ajtó zárva marad. A dob rendszeresen fordul, hogy csökkentse a ruhanemű gyűrődését. Az ajtó kinyitásához le kell engednie a vizet.

Ha megérinti a Start/Szünet gombot, a készülék csak a szivattyúzást végzi el.

- **Nincs centrifugálás - - -.**  
Válassza ezt az opciót valamennyi centrifugálási fázis törléséhez. A kijelzőn a **- - -** jelzőfény jelenik meg. A készülék a kiválasztott mosási program egyetlen szivattyúzási szakaszát végzi el. Válassza ezt az opciót kényes anyagok esetén. Egyes mosási programok esetén az öblítéseket a gép nagyobb mennyiségű víz felhasználásával végzi.





A készülék körülbelül 18 óra elteltével automatikusan leereszti a vizet.

## 7.12 Foltmosás+ / Előmosás

Nyomja meg többször ezt a gombot a két kiegészítő funkció közül az egyik bekapcsolásához.

A megfelelő visszajelző megjelenik a kijelzőn.

- **Folteltávolítás **  
A kiegészítő funkció kiválasztásával folteltávolító szakasz adható a programhoz, az erősen szennyezett vagy foltos ruhanemű folteltávolítóval történő kezeléséhez.

Töltse a folteltávolítót a  rekeszbe. A folteltávolító a mosási program megfelelő fázisa alatt kerül hozzáadásra.



Ez a kiegészítő funkció 40 °C-nál alacsonyabb hőmérséklet esetén nem áll rendelkezésre.

#### • **Előmosás**

A kiegészítő funkció használatával 30 °C-os előmosási szakaszt adhat a mosási szakasz elé.

A kiegészítő funkció erősen szennyezett ruhanemű, különösen homokkal, porral, sárral és egyéb szilárd részecskével összepiszkolt ruhák esetén ajánlott.



A kiegészítő funkciók növelhetik a program időtartamát.



Ez a két kiegészítő funkció nem állítható be együtt.



### 7.13 Mosás üzemmód

A készülék bekapcsolásakor ennek a gombnak a LED-je világítani kezd, jelezve, hogy mosási ciklust fog végrehajtani.



Ha megnyomja ezt a gombot, amikor a szárítás vagy a gőzölés üzemmód aktív, a ciklus visszatér csak mosás üzemmódra. Így a szárítási és gőzölési üzemmódot a beállítás során, illetve a szárítási üzemmódot is törölheti, ha a szárítási szakasz megkezdése előtt szünetelteti a ciklust.

### 7.14 Szárítás üzemmód

Nyomja meg **egyszer** ezt a gombot, ha szárítási szakaszt szeretne hozzáadni a mosási szakasz végéhez. A Mosás  és a Szárítás  jelzőfény felgyullad.

Csak szárítási fázis végrehajtásához nyomja meg **kétszer** ezt a gombot. Csak a Szárítás  van bekapcsolva.



A csak mosás üzemmódba való visszatéréshez nyomja meg a Mosás  gombot a beállítás során, vagy amikor a szárítási szakasz megkezdése előtt szünetelteti a ciklust.

### 7.15 Idővezérelt szárítás

Abban a programban, ahol ez kiválasztható, a szárítandó ruhának megfelelő szárítási idő beállításához érintse meg a gombot (lásd az „Idővezérelt szárítás” c. táblázatot). A kijelző a beállított értéket mutatja.

A szárítási módot már be kell állítani.

A gomb minden egyes megérintésére az időtartam értéke 5 perccel nő.





Bizonyos típusú ruháknál nem állítható be az összes időtartam.

### 7.16 Auto szárítás

Először a megfelelő gombbal kapcsolja be a szárítási üzemmódot, majd érintse meg ezt a gombot a készülék által javasolt 3 automatikus szárazsági fokozat egyikének beállításához.

A megfelelő szárazsági fokozat visszajelzője megjelenik a kijelzőn:

-  = **Vasalószáraz:** vasalandó ruhaneműhöz.
-  = **Szekrényszáraz:** tárolandó ruhaneműhöz.
-  = **Extra száraz:** tökéletesen száraz ruhák.





Bizonyos típusú ruháknál nem állítható be az összes automatikus fokozat.

## 7.17 Gőzölés üzemmód

A Gőzölés mód a ruhaneműk (pl. pamut, műszál és kevertszál anyagok, beleértve a kényes anyagokat és a gyapjút is) gyűrődéseinek és állott szagának a kiküszöbölésére használható mindössze 25 vagy 30 perc alatt (a programtól függően) mosás nélkül.

A ruhanemű szálai ellazulnak, és a vasalás könnyűvé válik. A ciklus lejártával gyorsan távolítsa el a mosott ruhát a dobból. Az ajánlott maximális töltet 1 kg.

Gőz szakasz közben a  jelzőfény villog a kijelzőn.

A ciklus időtartama 15 percre csökkenthető a Időmegtakarítás  kiegészítő funkcióval.

**NE** használja az üzemmódot a következő típusú tételeknél:

- Gépi szárításra nem alkalmas ruhanemű.
- „Csak vegyileg tisztítható” jelzéssel ellátott ruhadarabok.



Ne használjon mosószert!  
A Gőzölés mód nem távolítja el a különösen intenzív szagokat, és nem hajt végre higiéniai ciklust.  
A gőzkezelés után a ruhanemű páras lehet. Néhány percre tegye vállfára.

Az illatanyag ( AEG Steam Fragrance)

A AEG Steam Fragrance segítségével még a kényes ruhákat is felfrissítheti, eltávolíthatja a

gyűrődéseket és frissességet kölcsönözhet a ruháknak, miközben gyengéd illatot biztosít, a **AEG** jóvoltából. Ha gőzzel frissíti fel a ruháit, ahelyett, hogy teljes mosási ciklust futtatna, ruhái hosszabb ideig maradnak újszerűek. Az illatosítás biztonságosan kivitelezhető a kasmír és gőz programokkal (amennyiben rendelkezésre állnak) az olyan kényes szövetek esetén is, mint a kasmír és a gyapjú. Kisebb töltet esetén az illatanyag mennyisége mellett csökkentse a ciklus időtartamát is: mindössze tizenöt perc alatt ruhái képesek visszanyerni a „frissen mosott” állapotot.

Figyelmesen olvassa el az illatanyaghoz mellékelt utasításokat.

### SOHA NE:

- Szárítsa gépben az illat aromával kezelt ruhadarabokat. Az illat ekkor elillan.
- Használja az aromát az itt leirtaktól eltérő célokra.
- Használja az aromát új ruhadarabokhoz. Az új ruhadarabok elkészítésük után olyan maradvány anyagokat tartalmazhatnak, melyek összeférhetetlenek az aromával.



Az illatanyag megvásárolható a **AEG** webáruházban vagy hivatalos márkakereskedőnél.

## 8. BEÁLLÍTÁSOK

### 8.1 Bevezetés



Egy gombkombináció megnyomásakor **ne hajlítsa** ujjait lefele. A gombok alatti szenzorok érzékenyek, és helytelenül érzékelhetik az ön választását.

### 8.2 Hangjelzések

A készülék különböző hangjelzésekkel rendelkezik, melyek akkor működnek, amikor:

- Bekapcsolja a készüléket (különleges, rövid hangjelzés).
- Kikapcsolja a készüléket (különleges, rövid hangjelzés).
- Megérint egy gombot (kattanó hangjelzés).
- Nem megfelelő beállítást választ (3 rövid hangjelzés).

- A program véget ér (hangjelzessorozat hallható hozzávetőleg 2 percig).
- A készülék meghibásodott (rövid hangjelzések sorozata hallható hozzávetőleg 5 percig).
- Ha a ProSense szakasz során túlterhelést észlel (kettős hang hallható).



A kiegészítő funkció **bekapcsolásához/kikapcsolásához** tartsa lenyomva a  gombot, amíg egy vagy két sípszó nem hallható.



Ha kikapcsolja ezt a funkciót, a hangjelzések csak a program végén állnak le.

### 8.3 Gyerekzár



Ezzel a kiegészítő funkcióval megakadályozhatja a gyermekeket abban, hogy játsszanak a kezelőpanellel.

A kiegészítő funkció **be/kikapcsolásához** addig tartsa megérintve a gombot , míg a  visszajelző **világítani nem kezd/el nem alszik** a kijelzőn.

A készülék kikapcsolás után alapértelmezetten visszatér ehhez a kiegészítő funkcióhoz.

### 8.4 Állandó extra öblítés 3s

A kiegészítő funkció mindig egy további öblítést eredményez egy új program beállításakor.

E kiegészítő funkció **bekapcsolásához/kikapcsolásához**, tartsa nyomva a  gombot  másodpercig, amíg a **visszajelző be nem kapcsol/ki nem alszik** a kijelzőn.

Ha ezt bekapcsolja, a készülék alapértelmezés szerint ezt a kiegészítő funkciót fogja tárolni, amikor kikapcsolja a készüléket, vagy megváltoztatja/törli a programot.





Ez a kiegészítő funkció növeli a program időtartamát.

## 9. AZ ELSŐ HASZNÁLAT ELŐTT



Üzembe helyezéskor vagy az első használat előtt egy kevés víz jelenléte észlelhető a készülékben. A készülék teljes körű üzemi vizsgálatát végzik el a gyárban annak biztosítására, hogy a vásárlók tökéletesen működő készüléket kapjanak; az észlelt víz ennek a maradványa, és nincs ok az aggodalomra.

1. Ellenőrizze, hogy minden szállítási rögzítőcsavart eltávolított-e a készülékből.

2. Ellenőrizze, hogy rendelkezésre áll-e a tápfeszültség, és nyitva van-e a vízcsap.
  3. Töltsön 2 liter vizet a  jelzésű mosószer-adagolóba. Ez a lépés aktiválja a leeresztő rendszert.
  4. Töltsön kis mennyiségű mosószert a .
  5. Állítsa be és ruhák nélkül indítson el egy pamut mosására szolgáló programot a legmagasabb hőmérsékleten, üres dobbal.
- Ez minden szennyeződést eltávolít a dobból és az üstből.

## 10. PROGRAMOK

### 10.1 Az alkalmazás és egyéb rejtett programok

Az alkalmazásunk **további rejtett programok széles választékát kínálja**. Kapcsolja össze a készüléket az alkalmazással és válassza ki az igényeinek leginkább megfelelő programot.

A rejtett programok bármelyikét hozzárendelheti a  kedvenc program pozíciókhoz. Ha a programot a készülék kezelőszerveivel szeretné kiválasztani, olvassa el a „Választógomb és nyomógombok” fejezetet „Kedvenc programok” szakaszát.







A piaci igényektől függően a programnevek előzetes értesítés nélkül megváltozhatnak. Az alkalmazásban megtalálja minden egyes program részletes leírását.

Sportruházat	Ágynemű	Babaruházat	Vasaláskönnyítés
Sport	Takaró	Denim	Anti-allergén
Tollkabát	Törölköző	Lenvászon	Gyorstisztítás/ 0,5 kg
Foci	Állatszőr	Ing	
Síruházat		Gőz + Kasmír	
Sportcipő			

### 10.2 Programtáblázat

Program Alapértelmezett hőmérséklet Hőmérsékleti tar- tomány	Referencia centrifugálási fordulatszám Centrifugálási sebesség- visszajelző	Maximális töltet	Program leírása
Eco 40-60 (Csak mo- sás) _1) 2)	1600 ford./perc 1600 ford./perc - 400 ford./perc	8.0 kg	<b>Fehér pamut és szintartó színes pamut.</b> Közep- esen szennyezett ruhadarabok.
Eco 40-60 + Szek- rényszáraz fokozat (Mosás és Szárítás) _3) 2)	1600 ford./perc 1600 ford./perc - 400 ford./perc	5.0 kg	
Eco 40-60 + Szek- rényszáraz fokozat (Csak szárítás)	-	5.0 kg	<b>Fehér pamut és szintartó színes pamut.</b>

Program Alapértelmezett hőmérséklet Hőmérsékleti tar- tomány	Referencia centrifugálási fordulatszám Centrifugálási sebesség- visszajelő	Maximális töltet	Program leírása
Pamut 40 °C 95 °C - Hideg	1600 ford./perc 1600 ford./perc - 400 ford./perc	8.0 kg	<b>Fehér és színes pamut.</b> Közepesen, erősen és enyhén szennyezett ruhadarabok.
Műszál 30 °C 60 °C - Hideg	1200 ford./perc 1200 ford./perc - 400 ford./perc	3.0 kg	<b>Műszálás vagy kevertszálás szövetek.</b> Közepesen szennyezett ruhadarabok.
Kímélő 30 °C 40 °C - Hideg	1200 ford./perc 1200 ford./perc - 400 ford./perc	2.0 kg	<b>Kényes textil, pl. akril, viszkóz és kevertszálás anyagok, melyek kímélő mosást igényelnek.</b> Közepesen és enyhén szennyezett ruhadarabok.
 Gyapjú / Kézi mosás 40 °C 40 °C - Hideg	1200 ford./perc 1200 ford./perc - 400 ford./perc	1.5 kg	<b>Gépben mosható gyapjú, kézzel mosható gyapjú és egyéb ruhanemű „kézzel mosható” szimbólummal ellátva<sup>4)</sup></b>
 Kültéri sportruházat 30 °C 40 °C - Hideg			<div style="border: 1px solid black; padding: 5px; margin-bottom: 10px;"> <p> Ne használjon öblítőszeret, és győződjön meg arról, hogy nincs öblítőszer-maradvány a mosószer-adagolóban.</p> </div> <p>Kivehető polár vagy egyéb termobéléssel rendelkező kültéri ruházat, például munkaruha, sportruha, vízálló és lélegző dzseki vagy szélzdzseki.</p> <div style="border: 1px solid black; padding: 5px;"> <p> Kombinált mosó és szárító program végrehajtásakor a szárítási fázis vízállóságot helyreállító ciklusként is működik. Győződjön meg arról, hogy a ruhanemű kezelési címkéje engedélyezi-e a gépi szárítást.</p> </div>
Géptisztítás 60 °C	1200 ford./perc 1200 ford./perc - 400 ford./perc	-	<p>Karbantartási ciklus forró víz használatával a dob tisztítása és felfrissítése, illetve a kellemetlen szagokat okozó maradványok eltávolítása céljából. Mielőtt elindítja ezt a programot, mindent távolítson el a doból. Öntsön egy kupaknyi klóros fehérítőt vagy mosógép-tisztító szert a mosószer-adagoló fiókba. NE használja e kettőt együttesen<sup>5)</sup></p> <p>Ha ezzel a programmal állítja be a Szárítás<sup>SSS</sup> üzemmódot, a készülék egy ciklust hajt végre a dobban lévő szősz eltávolítására.</p>

Program Alapértelmezett hőmérséklet Hőmérsékleti tar- tomány	Referencia centrifugálási fordulatszám Centrifugálási sebesség- visszajelző	Maximális töltet	Program leírása
Gyorsmosás 20', Mo- sás-szárítás 60' 30 °C 40 °C - 30 °C	1200 ford./perc	1.0 kg	Program legfeljebb 1 kg <b>kevert műszálás ing</b> mind- össze 20 perc alatt történő kimosásához. A 60 per- ces teljes OneGo (mosás és szárítás) ciklus elvég- zéséhez adjon hozzá egy szárítási fázist.
Vegyes ruházat 30 °C 60 °C - 30 °C	1600 ford./perc 1600 ford./perc - 400 ford./perc	5.0 kg	Pamut és vegyes műszálás darabok. Ideális a min- dennapi ruhatöltetek rövid idő alatt történő mosásá- hoz, a ruhák jobb ápolása és a megfelelő tisztítás érdekében már 30 °C-on is.
 Higiénia 60 °C	1600 ford./perc 1600 ford./perc ford./perc – 400 ford./perc	8.0 kg	Fehér pamut ruhadarabok. Ez a nagy teljesítményű, gőzzel kombinált mosóprogram a baktériumok és ví- rusok több mint 99,99%-át eltávolítja, <sup>6)</sup> melyben a készülék mosási fázisa a hőmérsékletet végig 60 °C felett tartja, az alkalmazott gőz fázis további keze- lést nyújt a szövetszálaknak, míg az alaposabb öblí- tési fázis a mosószer- és mikroorganizmus-marad- ványok megfelelő eltávolításáról gondoskodik. A program a pollenek/allergén anyagok alapos eltávo- lítását is biztosítja.
Öblítés	1600 ford./perc 1600 ford./perc ford./perc – 400 ford./perc	8.0 kg	A ruhanemű öblítéséhez és centrifugálásához. <b>Min- den ruhaanyaghoz, a nagyon kényes ruhaneműk és gyapjú kivételével.</b> Csökkentse a centrifugálási fordulatszámot a töltet típusának megfelelően.

Program Alapértelmezett hőmérséklet Hőmérsékleti tartomány	Referencia centrifugálási fordulatszám Centrifugálási sebesség-visszajelző	Maximális töltet	Program leírása
Centrifugálás / Szivattyúzás	1600 ford./perc 1600 ford./perc ford./perc – 400 ford./perc	8.0 kg	A ruhanemű centrifugálásához és a víz dobból való leeresztéséhez. Minden ruhaanyaghoz, a kényes ruhaneműk és gyapjú kivételével.

**1) Az EU 2019/2023 számú tanácsi rendeletének megfelelően.** Ez a program alapértelmezett hőmérsékleten és centrifugálási sebességen, csak mosás üzemmódban, 8.0 kg névleges töltettel alkalmas a normál szennyezettségű, 40 °C-on és 60 °C-on mosható pamut ruhaneműk ugyanazon ciklusban történő együttes mosására.



A ruhaneműben kialakult hőmérsékletre, a program időtartamára és egyéb adatokra vonatkozó tájékoztatás a „Fogyasztási értékek” c. fejezetben található. Az energiafogyasztás tekintetében általában azok a leghatékonyabb programok, melyek alacsonyabb hőmérsékleten és hosszabb időtartammal működnek.

**2)** A program hőmérséklete nem látható a kijelzőn, és automatikusan kerül beállításra.









**3) Az EU 2019/2023 számú tanácsi rendeletének megfelelően.** Ez a program alapértelmezett hőmérsékleten és centrifugálási sebességen, mosás és szárítás üzemmódban, 5.0 kg névleges töltettel és Szekrényszáraz fokozattal végzi a mosási és szárítási ciklust, és alkalmas a normál szennyezettségű, 40 °C-on és 60 °C-on mosható pamut ruhaneműk ugyanazon ciklusban történő együttes mosására, és a szárítási szakasz után a ruhanemű azonnal szekrényben tárolható.

**4)** A ciklus közben a dob kis sebességen forog a kíméletes mosás érdekében. Úgy tűnhet, hogy a dob nem forog, vagy nem megfelelően forog, azonban ez normális jelenség ennél a programnál.

**5)** A dob tisztítási szakasz után futtasson le egy öblítési ciklust üres dobbal, mosószer nélkül a hipó- vagy tisztító-szer-maradványok eltávolítása érdekében.

**6)** A Swisstest Testmaterialien AG által 2021-ben végzett külső teszt (202120117. számú tesztjelentés) a következőket vizsgálta: Staphylococcus aureus, Enterococcus faecium, Candida albicans, Pseudomonas aeruginosa és MS2 bakteriofág.

## Programfunkciók összegezethetősége

Program	Eco 40-60	Pamut	Műszál	Kímélő	Gyapjú / Kézi mosás	Kültéri sportruházat	Géptisztítás	Gyorsmosás 20', Mosás-szárítás 60'	Vegyes ruházat	Higiénia	Öblítés	Centrifugálás / Szivattyúzás
Kiegészítő funkciók												
PODS®	■	■	■	■	■	■	■	■	■	■	■	■
 Centrifugálás (centrifugálási sebesség csökkentése)	■	■	■	■	■	■	■	■	■	■	■	■
 Öblítés tartás	■	■	■	■	■	■	■	■	■	■	■	■
 Extra csendes		■	■	■								
--- Nincs centrifugálás												■1)
 Folteltávolítás 2)		■	■							■		
 Előmosás		■	■									
 3s Extra öblítés		■	■	■		■			■	■	■	
 Auto szárítás	■3)	■	▲	▲	▲	▲	▲	▲	▲	■		
 Idővezérelt szárítás	■	■	■	■	■	■			■	■		

Program	Eco 40-60	Pamut	Műszál	Kímélő	Gyapjú / Kézi mosás	Kültéri sportruházat	Géptisztítás	Gyorsmosás 20', Mosás-szárítás 60'	Vegyes ruházat	Higiénia	Öblítés	Centrifugálás / Szivattyúzás
Kiegészítő funkciók												



Időmegtakarítás

4)

■ ■ ■



Gőzölés 5)

■ ■ ■ ■ ■ ■ ■



Befejezés:

■ ■ ■ ■ ■ ■ ■ ■ ■ ■ ■ ■ ■

- 1) Ha a Nincs centrifugálás kiegészítő funkciót beállítja, a készülék csak szivattyúzást végez.
- 2) Ez a beállítás 40 °C-nál alacsonyabb hőmérséklet esetén nem áll rendelkezésre.
- 3) Nem áll rendelkezésre vasalószáraz fokozat mellett.
- 4) Ha a legrövidebb időtartamot állítja be, azt ajánljuk, hogy csökkentse a töltet méretét. Meg lehet teljesen tölteni a készüléket, de csökkenhet a mosás hatékonysága.
- 5) A gőzölési fázis időtartama a Időmegtakarítás  gombbal csökkenthető.

▲ = Csak a szekrényszáraz szint érhető el.

### Az egyes programokhoz megfelelő mosószerek

Program	Univerzális mosópor <sup>1)</sup>	Univerzális folyékony mosószér	Folyékony mosószér színes ruhadarabokhoz	Kényes gyapjú ruhadarabok	Speciális
Eco 40-60	▲	▲	▲	--	--
Pamut	▲	▲	▲	--	--
Műszál	▲	▲	▲	--	--
Kímélő	--	--	--	▲	▲
Gyapjú / Kézi mosás	--	--	--	▲	▲

Program	Univerzális mosópor <sup>1)</sup>	Univerzális folyékony mosószer	Folyékony mosószer színes ruhadarabokhoz	Kényes gyapjú ruhadarabok	Speciális
Kültéri sportruházat	--	--	--	▲	▲
Gyorsmosás 20', Mosás-szárítás 60'	--	▲	▲	--	--
Vegyes ruházat	--	▲	▲	--	--
Higiénia	▲	▲	--	--	▲

1) 60 °C-nál magasabb hőmérsékleten mosópor használata javasolt.

▲ = Ajánlott

-- = Nem ajánlott

### 10.3 Woolmark Premium Wool Care - Kék



- A Woolmark Company ennek a mosógépnek a gyapjúmosási ciklusát

tesztelte és jóváhagyta a „kézzel mosható” jelzésű, gyapjú ruhanemű gépi mosására, azzal a feltétellel, hogy a ruhák mosása a ruhanemű kezelési címkéjén szereplő és a mosógép gyártójától származó utasítások szerint történik. M2103.

- E gép gyapjúszerítési ciklusát a The Woolmark Company ellenőrizte és jóváhagyta. Az említett ciklus alkalmas a “kézi mosás” címkével ellátott gyapjú ruhanemű szárítására, feltéve, hogy a ruhanemű mosása a Woolmark által javasolt kézmosási-ciklussal történt, és a mosógép gyártója által előírt utasításoknak megfelelően lett szárítva. M2104 .

### 10.4 Automatikus szárítás



A Auto szárítás kiegészítő funkcióval futtatott programok elején a becsült időtartam csak tájékoztató jellegű, a szárítás valós időtartama némileg eltérhet a megjelenített értéktől.

Szárazsági fokozat	Anyag típusa	Töltet
 Extra száraz Törölközőkhöz	<b>Pamut és lenvászon</b> (fürdőköpenyek, fürdőlepedők stb.)	5.0 kg-ig
	<b>Farmer</b> (farmer ruhanemű, farmer)	3.0 kg-ig

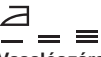
Szárazsági fokozat	Anyag típusa	Töltet
 <p><b>Székrenyszárás</b> Tárolni kívánt ruhaneműkhöz</p>	<b>Pamut és lenvászon</b> (fürdőköpenyek, fürdőlepedők stb.)	5.0 kg-ig
	<b>Műszálás és kevertszálás anyagok</b> (pulóverek, blúzok, alsóneműk, háztartási vászon és ágynemű)	3.0 kg-ig
	<b>Kényes szövetek</b> (akril, viszkóz és kényes, kevert szálal anyagok)	2.0 kg-ig
	<b>Gyapjú ruhák</b> (gyapjú pulóverek)	1.0 kg-ig
	<b>Szabadtéri sportruházat</b> (kültéri ruházat, például munkaruha, sportruha, vízálló és lélegző dzseki vagy szélzseki)	2.0 kg-ig
	<b>Farmer</b> (farmer ruhanemű, farmer)	3.0 kg-ig
 <p><b>Vasalószárás</b> Vasaláshoz alkalmas</p>	<b>Pamut és lenvászon</b> (lepedők, asztalterítők, ingek stb.)	5.0 kg-ig

## 10.5 Idővezérelt szárítás

Szárazsági fokozat	Anyag típusa	Töltet (kg) Centrifugálás fordulatszáma (ford./perc)	Javasolt időtartam (perc)
<b>Extra száraz</b> Törölközőkhöz	<b>Pamut és lenvászon</b> (fürdőköpenyek, fürdőlepedők stb.)	5.0 1600	170 - 190
		3.0 1600	110 - 130
		1.0 1600	50 - 60
	<b>Farmer</b> (farmer ruhanemű, farmer)	3.0 1200	120 - 140
		1.0 1200	70 - 90
<b>Székrenyszárás</b> Tárolni kívánt ruhaneműkhöz	<b>Pamut és lenvászon</b> (fürdőköpenyek, fürdőlepedők stb.)	5.0 1600	160 - 180
		3.0 1600	100 - 120

Szárazsági fokozat	Anyag típusa	Töltet (kg) Centrifugálás fordulatszáma (ford./perc)	Javasolt idő- tartam (perc)
		1.0 1600	40 - 50
	<b>Műszálás és kevertszálás anyagok</b> (pulóverek, blúzok, alsóneműk, háztartási vászon és ágynemű)	3.0 1200	80 - 100
		1.0 1200	45 - 55
	<b>Kímélő</b> (akril, viszkóz és kényes, kevert szál as anyagok)	2.0 1200	100 - 120
		1.0 1200	60 - 80
	<b>Gyapjú</b> (gyapjú pulóverek)	1.0 1200	110 - 130
	<b>Szabadtéri sportruházat</b> (kültéri ruházat, például munkaruha, sportruha, vízálló és lélegző dzseki vagy széldzseki)	2.0 1200	120 - 140
		1.0 1200	80 - 90
	<b>Farmer</b> (farmer ruhanemű, farmer)	3.0 1200	110 - 130
		1.0 1200	60 - 80
<b>Vasalószáraz</b> Vasaláshoz alkalmas	<b>Pamut és lenvászon</b> (lepedők, asztalterítők, ingek stb.)	5.0 1600	90 - 110
		3.0 1600	55 - 75
		1.0 1600	30 - 40

## 11. 📶 WI-FI-CSATLAKOZÁS BEÁLLÍTÁSA

A jelen fejezet ismerteti, hogy miként kell csatlakoztatni az okos készüléket a Wi-Fi hálózathoz, és hozzákapcsolni a mobil eszközökhöz.

Ezzel a funkcionalitással a mobil készülékeitől értesítéseket kaphat, valamint irányíthatja és felügyelheti a készülékét.

A Wi-Fi funkció gyári alapbeállításaként ki van kapcsolva.

A funkciók és szolgáltatások teljes palettájának használatához a készüléket csatlakoztatni kell, melyhez az alábbiak szükségesek:

- Otthoni vezeték nélküli hálózat engedélyezett internet kapcsolattal.
- A vezeték nélküli hálózathoz csatlakoztatott mobil eszköz.

Wi-Fi-modul paramétere	
Frekvencia	2,412 - 2,472 GHz az európai piac számára
Protokoll	IEEE 802.11b/g/n
Max. teljesítmény	<20 dBm
Titkosítás	WPA, WPA2, WPA3

## 11.1 QR-kód az adattáblán

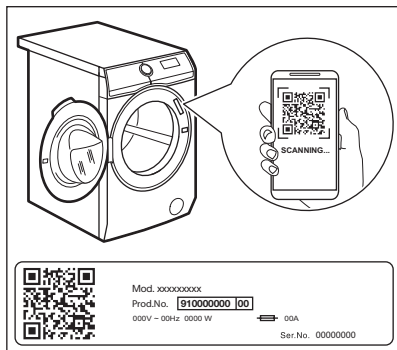

### A QR-kód kétféleképpen használható:

- Olvassa be a QR-kódot a beépített kameraalkalmazással, és tölts le az alkalmazásunkat az alkalmazásruházból az okoseszközére, majd kövesse a szükséges lépéseket.
- Az okoseszköz és a készülék párosítása a folyamat egyszerűsítése érdekében. Olvassa be a QR-kódot a az alkalmazás beépített QR-kódozójával.

## 11.2 Az App telepítése és beállítása







Az App segítségével a ruhanemű ápolását a mobil eszközéről vezérelheti. Ez a készülékekhez tökéletesen testreszabott programokat, hasznos funkciókat és termékismertetőt tartalmaz. A ruhanemű ápolása személyre szabott - mindez a mobil eszköz révén.

A mobil eszközzel álljon közel a háztartási készülékhez, amikor az alkalmazáshoz csatlakoztatja.

Ellenőrizze, hogy a mobilkészülék csatlakoztatva van-e a vezeték nélküli hálózathoz.

1. Lépjen az App Store áruházba az okoseszközön, vagy olvassa be a QR-kódot (lásd a „QR-kód az adattáblán” c. részt).
2. Töltse le és telepítse az alkalmazást.
3. Indítsa el az alkalmazást. Válassza ki az országot és a nyelvet, majd lépjen be az e-mail címével és jelszavával. Amennyiben még nem rendelkezik fiókkal, hozzon létre egy újat az App utasításai szerint.
4. Kövesse az alkalmazásnak a készülék regisztrálására és beállítására vonatkozó utasításait.

## 11.3 A készülék vezeték nélküli kapcsolatának beállítása

1. A készülék bekapcsolásához nyomja meg a Be/Ki  gombot néhány másodpercig. Várjon kb. 10 másodpercet, mielőtt továbblépne a vezeték nélküli kapcsolat beállításához.
2. Válasszon ki egy programot a programválasztó gomb elforgatásával.
3. Nyomja meg és tartsa nyomva egyszerre a Befejezés:  és Auto szárítás  gombokat néhány másodpercig, amíg egy kattánzó hangjelzés nem hallható. Engedje fel a gombokat. A  felirat 5 másodpercre megjelenik a kijelzőn, és a  visszajelző villogni kezd.

A vezeték nélküli modul megkezdi a kapcsolódást.



Ellenőrizze, hogy alkalmazása készen áll-e a csatlakozásra.

4. Hozzávetőleg 10 másodperc elteltével **APP** (Hozzáféresi pont) jelenik meg a kijelzőn.

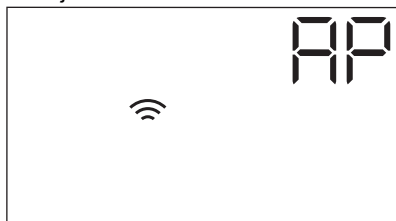

A hozzáférési pont körülbelül 5 percig lesz elérhető.

5. Okoseszközén állítsa be a(z) App, és kövesse az utasításokat, hogy készülékét a Wi-Fi-hálózathoz csatlakoztassa.
6. Amikor a kapcsolat beállítása elkészült, a program információs képernyője visszatér, és  visszajelző jelenik meg a kijelzőn.



Minden bekapcsoláskor a készüléknek 10 másodpercre van szüksége ahhoz, hogy automatikusan csatlakozzon a hálózathoz. Amikor a  visszajelző abbahagyja a villogást, a kapcsolat létrejött.

#### A kapcsolat beállítása után a vezeték nélküli kapcsolat kikapcsolásához

Befejezés: és Auto szárítás gombot nyomja meg egyidejűleg néhány másodpercre az első hangjelzés megszólalásáig. Engedje fel a gombokat. **OFF** jelenik meg a kijelzőn 5 másodpercre.



A vezeték nélküli kapcsolat automatikusan kikapcsol, ha a készüléket kikapcsolja, majd ismét bekapcsolja.

**A vezeték nélküli hitelesítő adatok eltávolításához** a Befejezés: és Auto szárítás gombot tartsa nyomva egyidejűleg néhány másodpercre, a második hangjelzés megszólalásáig:  jelenik meg a kijelzőn néhány másodpercre.

## 11.4 Távoli indítás

A Távoli indítás segítségével távvezérelve indíthatja el a mosási ciklust.





A távvezérlő automatikusan bekapcsol, amikor megnyomja a Start/Szünet  gombot a program elindításához, azonban lehetőséget nyújt a mosóprogram távolról történő elindításához is. Ez a funkció akkor nem működik, ha az ajtó nyitva van.

Az alkalmazás telepítése és a vezeték nélküli kapcsolat felállítása után a távoli indítás bekapcsolható:

1. Érintse meg a Távindítás  gombot, majd a **APP** jelzőfény néhány másodpercig villog a kijelzőn.



2. Mielőtt a **APP** jelzőfény abbahagyja a villogást, érintse meg a Start/Szünet  gombot a Távoli indítás bekapcsolásához.

A program áttekintése képernyőn a  és  jelenik meg, és az ajtó reteszeldődik. Most a programot távolról lehet elindítani.



Ha a Start/Szünet gombot azután érinti meg, hogy a visszajelző abbahagyta a villogást, a Távindítás nem kapcsol be, de a beállított program elindul.

**A Távoli indítás eltávolításához** érintse meg a Távindítás gombot, és a Start/Szünet gomb megnyomásával erősítse meg választását.

## 11.5 Over-the-air frissítés

Az alkalmazás frissítést javasolhat a készülékhez.

Ha egy program éppen fut, az alkalmazás értesítést küld, hogy a frissítés a program végén fog elkezdődni.

Frissítés közben a készülék kijelzőjén látható.

Ne kapcsolja ki és ne húzza ki a készüléket a frissítés közben.

A sikeres frissítésről nem jelenik meg üzenet; a frissítés befejeződése után a készülék ismét használható.

Hiba esetén a készüléken jelenik meg a kijelzőn: csak nyomja meg bármelyik gombot, vagy forgassa el a gombot a normál használatához való visszatéréshez.

## 11.6 A Wi-Fi mindig be van kapcsolva

A Wi-Fi mindig be funkció rendelkezésre áll az alkalmazásban.

Ez a funkció a készülék kikapcsolt állapotában is biztosítja a hálózathoz való csatlakozást.

A visszajelző szakaszosan ki- és bekapcsol.

A készülék a Be/Ki gomb megnyomásával vagy az alkalmazáson keresztül kapcsolható be.



A Wi-Fi mindig be funkció befolyásolhatja az energiafogyasztást.

# 12. NAPI HASZNÁLAT

## FIGYELMEZTETÉS!

Lásd a „Biztonság” című fejezetet.

## 12.1 A készülék bekapcsolása

1. Csatlakoztassa a hálózati csatlakozót a hálózati aljzathoz.
2. Nyissa meg a vízcsapot.
3. A készülék bekapcsolásához nyomja meg a Be/Ki gombot néhány másodpercig.

Egy rövid hangjelzés hallható. A készülék automatikusan egy alapértelmezett programot javasol. A megfelelő jelzőfény világítani kezd.

A kijelzőn az alapértelmezett program Eco 40-60, a ciklus időtartama, a maximális töltet (néhány másodpercre), az alapértelmezett hőmérséklet, az alapértelmezett

centrifugálási sebesség és a kiválasztott program szakaszainak visszajelzői jelennek meg.

## 12.2 A ruhák betöltése

- Nyissa ki a készülék ajtaját.
- Rázza meg a darabokat, mielőtt a készülékbe helyezi azokat.
- Helyezze a szennyes ruhadarabokat egyenként a dobba.

Ügyeljen arra, hogy ne tegyen túl sok mosandó holmit a dobba.

- Zárja be jól az ajtót.

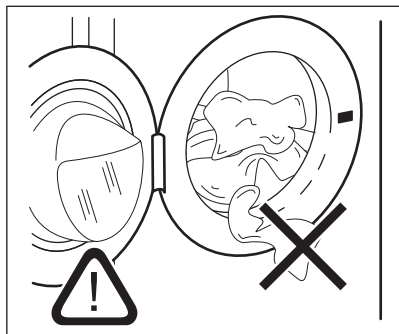



### ⚠ VIGYÁZAT!

- Győződjön meg arról, hogy az ajtó és a tömítés közé nem szorult-e ruhadarab. Ellenkező esetben víz szivároghat ki, vagy károsodhat a ruhanemű.
- Az olajjal vagy zsírral erősen szennyezett vagy parfümös illatanyagú ruhanemű mosása károsíthatja a készülék gumi alkatrészeit.

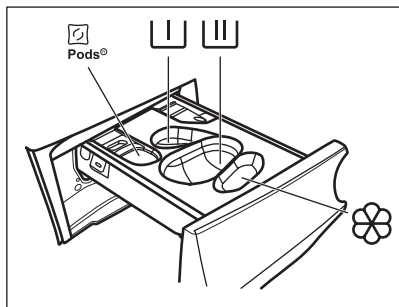
## 12.3 A mosószer és az adalékok betöltése



 - Rekesz mosókapcsulák számára (max 2 kapszula). Mosószer-tabletták használatakor ellenőrizze, hogy a Pods® kiegészítő funkció be van-e kapcsolva.

 - Rekesz az előmosás és az áztatóprogram mosószere számára (kizárólag mosóporhoz).

 - Rekesz a főmosás számára (kizárólag mosóporhoz).

 Amennyiben szükséges, a mosási szakasz után távolítsa el a mosószer maradványokat a mosószer-adagolóból.

 Ha folyékony mosószert használ, ne fejtse el behelyezni a folyékony mosószer tartályát .

 - Rekesz az öblítőszerhez és egyéb folyékony adalékokhoz (kondicionáló, keményítő).



**MAX** - Mindig kövesse a mosószerek csomagolásán található utasításokat, azonban javasoljuk, hogy ne lépje túl a jelzett maximális szintet (**MAX**). Ez a mennyiség garantálja a legjobb mosási eredményt.

 Amennyiben szükséges, a mosási szakasz után távolítsa el a mosószer maradványokat a mosószer-adagolóból.

A következők szerint járjon el:

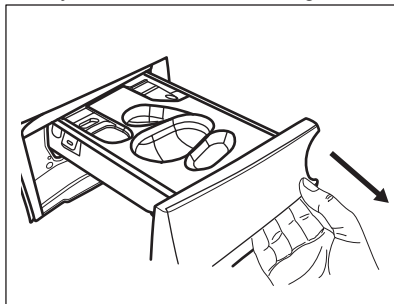
1. Nyissa ki a mosószer-adagolót.



2. Ha előmosási fázis van beállítva, töltsé a mosóport a  rekeszbe.
3. A főmosáshoz válassza ki a megfelelő rekeszt a mosószer típusától függően:
  - a) Töltsé a **mosóport** a  rekeszbe.

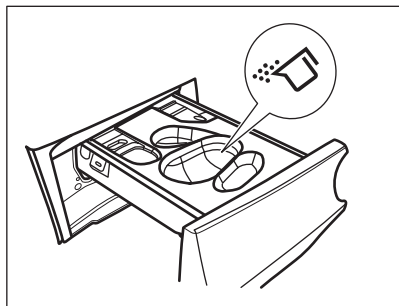

b) Töltse a **folyékony mosószert** a megfelelő tartály  behelyezése után ugyanabba a rekeszbe.

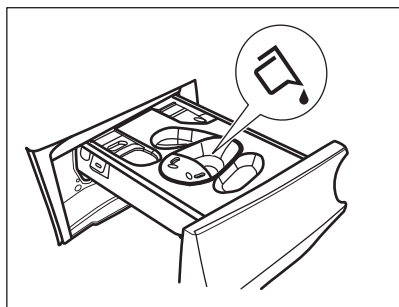
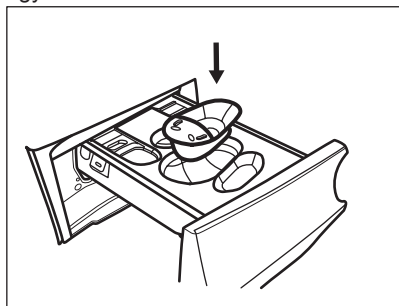

c) Tegye a **tablettákat** a  rekeszbe. Ügyeljen arra, hogy a Pods® kiegészítő funkció be legyen kapcsolva.

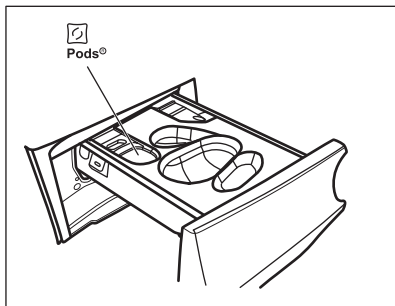

4. Töltse az öblítőszeret a  rekeszbe.
5. Zárja be a mosószert-adagolót.

## 12.4 Program beállítása

1. A kívánt mosási program kiválasztásához forgassa el a programválasztó gombot. A megfelelő program visszajelzője világítani kezd.

A Eco 40-60 az alapértelmezett javasolt program a készülék bekapcsolásakor, amelyhez az energiacímkén szereplő információk kapcsolódnak.

A Start/Szünet  gomb visszajelzője villog. A kijelzőn megjelenik a program hozzávetőleges időtartama, a beállított programhoz tartozó maximális töltet (néhány másodpercre), az alapértelmezett hőmérséklet, az alapértelmezett centrifugálási sebesség és a mosási szakaszvisszajelzők (ahol rendelkezésre állnak).

2. Érintse meg a megfelelő gombokat a hőmérséklet és/vagy a centrifugálási sebesség módosításához.
3. Szükség szerint állítson be ki egy vagy több kiegészítő funkciót a megfelelő gombok megérintésével. Az ezekhez tartozó visszajelzők megjelennek a kijelzőn, és az információk ennek megfelelően módosulnak.



Amennyiben egy beállítás **nem lehetséges**, hangjelzés hallható.

## 12.5 Program indítása

A program elindításához érintse meg a Start/Szünet  gombot.

A kapcsolódó visszajelző villogása megszűnik, és folyamatosan világítani kezd. A program elindul, és az ajtó zárva van. A kijelzőn a  visszajelző látható.



A leeresztő szivattyú egy rövid időre bekapcsolhat, mielőtt a készülék vizet tölt be.

## 12.6 A program Befejezés: kiegészítő funkcióval történő indítása

1. Érintse meg ismételten ezt a gombot, amíg a kijelzőn a programon belüli kívánt idő meg nem jelenik. Bekapcsol a jelzőfény.
2. Érintse meg a Start/Szünet  gombot. A dob a ProSense becslés végrehajtása érdekében forog, ha a kiválasztott program már előre látható.
3. A készülék megkezdja a visszaszámlálást a program végéig, és a program a megfelelő pillanatban indul el, hogy az e kiegészítő funkcióval beállított időpontban fejeződjön be.

Az opció módosítása vagy törlése:

1. A Be/Ki  gomb segítségével kapcsolja ki a készüléket.
2. Kapcsolja be újra a készüléket.
3. Állítsa be ismét a programot.

## 12.7 A ProSense töltetérzékelés



ProSense  



A program kijelzőn megjelenített időtartama **közepes/nagy töltetre** vonatkozik.

A mosogatóprogram beállítása után az **ProSense**  ikon felgyullad a kijelzőn, ha a program támogatja.

Miután megérinti a Start/Szünet  gombot, a ProSense megkezdja a töltet érzékelését:

1. A készülék az első 30 másodpercben érzékeli a töltetet: a  jelzőfény villog, az **ProSense**  ikon alatti sávok oda-vissza mozognak, és a dob rövid ideig forog.
2. Amikor a dob már nem forog, a kijelzőn a program új időtartama látható, amely növekedhet vagy csökkenhet, a program által érzékelt töltetnek megfelelően beállítva, a sávok száma negyedben mutatja a töltetet (1-től 4-ig, túlterhelés esetén 4 sávig), a maximális töltet jelzése ismét megjelenik. További 30 másodperc után megkezdődik a vízbetöltés.



A **dob túlterhelése** esetén a maximális töltet jelzőfénye ismét világítani kezd, miközben a **MAX** jelzőfény villog. Ebben az esetben ezen 30 másodpercig van lehetőség a készülék működésének szüneteltetésére, és a fölös mennyiségű ruhanemű eltávolítására. Miután eltávolította a fölös mennyiségű ruhaneműt, a program elindításához érintse meg a Start/Szünet  gombot. A ProSense szakasz legfeljebb három alkalommal ismételhető (lásd az 1. pontot).

**Fontos!** Amennyiben nem csökkenti a ruhanemű mennyiségét, a mosási program a túlterhelés ellenére elindul. Ebben az esetben nem garantálható a legjobb mosási eredmény.



A program kezdete után körülbelül 20 perccel a program időtartama a ruhatöltet vízfelszívó képességétől függően újból beállítható.



A ProSense töltetérzékelés kizárólag teljes mosási programoknál fut le (amikor nincs szakaszkihagyás beállítva).



A ProSense funkció nem áll rendelkezésre az olyan programoknál, mint például a Gyapjú / Kézi mosás, valamint a rövid programoknál és a mosási szakasz nélküli programoknál.

## 12.8 Program fázisvisszajelző

Amikor a program elindul, az éppen futó szakasz visszajelzője villog, és a többi szakaszvisszajelző folyamatosan világít.

Például, a mosási vagy előmosási szakasz

fut:  funkciót.

Amikor a szakasz véget ér, a hozzá tartozó visszajelző villogása megszűnik, és folyamatosan világítani kezd. Villogni kezd a következő szakaszvisszajelző.

Például, az öblítési szakasz fut:  funkciót.

Amennyiben a Gőzölés kiegészítő funkciót választja, a gőzölés szakasz visszajelzője  világítani kezd.

## 12.9 A program megszakítása és a kiegészítő funkciók módosítása



Ha a program működik, **csak néhány** kiegészítő funkció módosítására van lehetőség:

1. Érintse meg a Start/Szünet  gombot. A megfelelő visszajelző villog.
2. Módosítsa a kiegészítő funkciókat. A kijelzőn megjelenő információk ennek megfelelően módosulnak.

3. Érintse meg ismét a Start/Szünet  gombot.

Folytatódik a mosóprogram.

## 12.10 Folyamatban levő program törlése

1. A program törléséhez és a készülék kikapcsolásához nyomja meg a Be/Ki  gombot.
2. A készülék ismételt bekapcsolásához nyomja meg a Be/Ki  gombot.

Most új mosási programot állíthat be.



Amennyiben a ProSense szakasz már lefutott, és a vízbetöltés már elkezdődött, az új program a **ProSense szakasz megismétlése nélkül** indul el. A készülék a vizet és a mosószert nem ereszt le a pazarlás elkerülése érdekében. A kijelzőn a program maximális időtartama jelenik meg, mely az új program elindítása után kb. 20 perccel frissül.



## 12.11 Az ajtó kinyitása – Ruhaneműk hozzáadása

Amikor a program vagy a késleltetett indítás működik, a készülék ajtaja zárva van.





Ha a hőmérséklet vagy a dobban lévő víz szintje túl magas, és/vagy a dob még forog, nem nyithatja ki a készülék ajtaját.

Az ajtó könnyen kinyitható, ha bizonyos tételeket szeretne hozzáadni vagy eltávolítani, amikor az ikon  világít.

1. Érintse meg a Start/Szünet  gombot. A hozzá tartozó ajtózár visszajelző kialszik a kijelzőn.
2. Nyissa ki a készülék ajtaját. Ha szükséges, helyezzen be vagy vegyen ki ruhaneműt a készülékből.
3. Csukja be az ajtót, majd érintse meg a Start/Szünet  gombot.

A program vagy a késleltetett indítás folytatódik.

Amikor az ikon  kialszik, az ajtó kinyitható, amikor a program befejeződött. A szivattyúzás vagy centrifugálás programot/ kiegészítő funkciót is beállíthatja, majd nyomja meg a Start/Szünet  gombot. Ha a centrifugálás és szivattyúzás programok nem érhetők el a programválasztó gombbal, akkor az alkalmazáson keresztül lehet azokat beállítani.

## 12.12 A program befejezése

Amikor a program befejeződött, a készülék automatikusan leáll. Hangjelzések hallhatóak (ha engedélyezve vannak).

A kijelzőn az összes mosási szakasz visszajelzője folyamatosan villogítani kezd, és az időkijelző területen  látható.

Kialszik a Start/Szünet  gomb visszajelzője.

Az ajtózár kiold, és kialszik a  visszajelző.

A program végén **MAX** villog, ha a dob túl van töltve.

1. A készülék kikapcsolásához nyomja meg a Be/Ki  gombot.

A program befejezése után öt perccel az energiatakarékos funkció automatikusan kikapcsolja a készüléket.







Amikor ismét bekapcsolja, a készülék az Eco 40-60-t alapértelmezett programként ajánl fel. Forgassa el a programválasztó gombot egy új ciklus beállításához.

2. Távolítsa el a ruhákat a készülékből.
3. Ellenőrizze, hogy a dob üres.
4. Hagyja egy ideig nyitva az ajtót és a mosószer-adagoló rekeszt, hogy elkerülje a penész vagy kellemetlen szagok keletkezését.
5. Zárja el a vízcsapot.

## 12.13 Víz kiszivattyúzása a ciklus lejárta után



Ha olyan programot vagy kiegészítő funkciót választott, amely nem üríti ki az utolsó öblítési vizét a doból, a program befejeződik, azonban:



- A kijelzőn a  jelzőfény, a  vagy  kiegészítő funkció jelzőfénye és az ajtó zárva jelzőfény  jelenik meg. A futó szakasz jelzőfénye  villog.
- A dob továbbra is rendszeresen forog, hogy megakadályozza a ruhák gyűrődését.
- Az ajtó zárva marad.



- Az ajtó kinyitásához le kell a vizet engednie:

1. Amennyiben szükséges, a Centrifugálás  gomb megérintésével csökkentse a centrifugálás készülék által javasolt fordulatszámát.

2. Érintse meg a  gombot:

- Amennyiben  van beállítva, a készülék leereszti a vizet és centrifugál.
- Amennyiben  van beállítva, a készülék csak leereszti a vizet.

A  vagy  kiegészítő funkció visszajelző kialszik, míg a  visszajelző villog, majd kialszik.



3. A program befejezése után kialszik az ajtó zárva  visszajelző, és kinyithatja az ajtót.
4. A készülék kikapcsolásához nyomja meg a Be/Ki  gombot néhány másodpercig.



A készülék minden esetben körülbelül 18 óra elteltével automatikusan leereszti a vizet.

## 12.14 Készenlét kiegészítő funkció

A Készenlét kiegészítő funkció az energiafogyasztás csökkentésére automatikusan kikapcsolja a készüléket, ha:

- A Start/Szünet  gomb megérintése előtt 5 percen át nem használja a készüléket. A készülék ismételt bekapcsolásához nyomja meg a Be/Ki  gombot.
- A mosási program befejezése után 5 perccel. A készülék ismételt bekapcsolásához nyomja meg a Be/Ki  gombot. A készülék a Eco 40-60 programot javasolja alapértelmezett programnak. Forgassa el a programválasztó gombot egy új ciklus beállításához.



Ha olyan programot vagy kiegészítő funkciót állít be, melynek végén a víz a dobban marad, a Készenlét funkció **nem kapcsolja ki** a készüléket arra való emlékeztetőként, hogy el kell végezni a szivattyúzást.



Ha a Wi-Fi mindig be funkció aktív, csak a jelzőfény világít és alszik ki szaggatottan.

## 13. NAPI HASZNÁLAT – MOSÁS ÉS SZÁRÍTÁS

### FIGYELMEZTETÉS!

Lásd a „Biztonság” című fejezetet.



A készülék automatikus mosó-szárító programokkal rendelkezik.

### 13.1 NON-STOP program - Mosó és szárító üzemmód



Nem minden program kompatibilis a szárítás móddal.

Egyes mosási programoknál a Mosás és Szárítás üzemmódok kombinálásával komplett mosó-szárító programot lehet futtatni. A következők szerint járjon el:

1. A készülék bekapcsolásához nyomja meg a Be/Ki gombot néhány másodpercig.
2. Egyenként pakolja be a ruhadarabokat.
3. A mosószert és az öblítőt a megfelelő rekeszbe töltsse.
4. Fordítsa a programválasztó gombot a mosási programra. A kijelzőn az alapértelmezett hőmérséklet és a centrifugálási sebesség jelenik meg. Amennyiben szükséges, a mosásnak megfelelően módosítsa ezeket. A kijelzőn a mosási fázishoz ajánlott legnagyobb töltet is megjelenik.
5. Amennyiben elérhető, állítsa be a megfelelő kiegészítő funkciókat.
6. A szárítási funkció bekapcsolásához érintse meg egyszer az Szárítás üzemmód gombot. A Mosás és Szárítás visszajelzők jelzőfényei



világítani kezdenek. A és visszajelzők megjelennek a kijelzőn. A kijelzőn a mosási és szárítási programhoz ajánlott maximális töltet is megjelenik (pl. 5.0 kg pamut esetén).



Nagy mennyiségű ruhatöltet szárításakor ügyeljen arra, hogy a ruhadarabok ne legyenek összetekeredve, és egyenletesen legyenek elosztva a dobban.

### 13.2 Mosás és szárítás - Automatikus fokozatok

Az alapértelmezett szint a szekrényszáraz



. Egyes programoknál módosíthatja a szárítási fokozatot.

1. Érintse meg az Auto szárítás gombot ismételten mindaddig, míg a kijelző a kívánt szárazsági fokot nem mutatja. A kijelzőn a visszajelzők ennek megfelelően kezdenek világítani:
  - a. = = **Vasalószáraz:** a pamut ruhadarabokhoz;
  - b. = = **Szekrényszáraz:** a pamut és műszálas anyagokhoz;
  - c. = = **Extra száraz:** a pamut ruhadarabokhoz.

**A kijelző a mosási és szárítási ciklust is magában foglaló, kiszámított időtartamot jeleníti meg.**



A megfelelő hatékonyságú, kevesebb energiát fogyasztó és rövidebb időtartamú szárítás elérése érdekében a készülék nem engedi, hogy túl alacsony centrifugálási fordulatszámot válasszon a mosandó és szárítandó ruhadarabokhoz.

2. A program elindításához érintse meg a Start/Szünet gombot. A ProSense becslés elindul.

A ajtó zárva visszajelző világítani, míg a folyamatban levő szakasz visszajelzője villogni kezd a kijelzőn.

A kijelzőn a programból hátralévő idő is látható.

### 13.3 Mosás és időzített szárítás

Kizárhatja az automatikus szárítási üzemmódot is, és kézileg kiválaszthatja a szárítási időt:

1. Koppintson többször az Idővezérelt szárítás gombra a kívánt időtartam beállításához (lásd az „Időzített szárítás” táblázatot a „Programok” fejezetben). A Auto szárítás visszajelző kialszik, a visszajelző pedig világítani kezd.

Az idővezérelt szárítás legrövidebb időtartama 10 perc.

A gomb minden egyes megérintésére az időtartam értéke 5 perccel nő. A kijelző az újonnan beállított időtartamot mutatja.

2. A program elindításához érintse meg a Start/Szünet gombot. A ProSense becslés elindul.

A ajtó zárva visszajelző világítani, míg a folyamatban levő szakasz visszajelzője villogni kezd a kijelzőn.

A kijelzőn a programból hátralévő idő is látható.

### 13.4 A szárítási program végén

- A készülék automatikusan megáll.
- Hangjelzések hallhatóak (ha engedélyezve vannak).
- A kijelzőn jelenik meg.
- A Start/Szünet gomb LED-je kialszik. Az ajtó zárva visszajelző kialszik
- A készülék kikapcsolásához nyomja meg a Be/Ki gombot néhány másodpercig.



A program lejártá után néhány perccel az energiatakarékos funkció automatikusan kikapcsolja a készüléket.

1. Távolítsa el a ruhákat a készülékből.
2. Ellenőrizze, hogy a dob üres.



A szárítási fázis után tisztítsa meg a dobot, a tömítést és az ajtó belsejét egy nedves ruhával.

## 14. NAPI HASZNÁLAT – CSAK SZÁRÍTÁS



### FIGYELMEZTETÉS!

Lásd a „Biztonság” című fejezetet.



A készülék automatikus mosó-szárító programokkal rendelkezik.



### 14.1 Előkészítés a szárításra



1. A készülék bekapcsolásához nyomja meg a Be/Ki gombot néhány másodpercig.



Kizárólag szárítást végző programnál a kijelzőn nem jelenik meg a programhoz tartozó maximális töltet, valamint a ProSense számítási művelet inaktív.

2. Egyenként pakolja be a ruhadarabokat.

3. Fordítsa a programválasztó gombot a szárítandó ruhadaraboknak megfelelő programra.
4. A mosás kikapcsolásához és kizárólag szárítás elvégzéséhez érintse meg kétszer a Szárítás  gombot. A Szárítás gomb LED-je világít. A  és a



  
 — =  visszajelző megjelenik a kijelzőn.





Nagy mennyiségű ruhanemű szárításakor a jó szárítási eredmény elérése érdekében ügyeljen arra, hogy a ruhanemű ne legyen összehajtvá, és egyenletesen legyen a dobban elosztva.

## 14.2 Szárítás - Automatikus szárazsági fokozatok szerint



Az alapértelmezett szint a szekrényszáraz

  
 — = . Egyes programoknál módosíthatja a szárítási fokozatot.

1. Érintse meg az Auto szárítás  gombot ismételten mindaddig, míg a kijelző a kívánt szárazsági fokot nem mutatja. A kijelzőn a visszajelzők ennek megfelelően kezdenek világítani:

a.   
 — =  **Vasalószáraz:** a pamut ruhadarabokhoz;

b.   
 — =  **Szekrényszáraz:** a pamut és műszál anyagokhoz;

c.   
 — =  **Extra száraz:** a pamut ruhadarabokhoz.

A kijelző a mosási és szárítási ciklust is magában foglaló, kiszámított időtartamot jeleníti meg.



A megfelelő hatékonyságú, kevesebb energiát fogyasztó és rövidebb időtartamú szárítás elérése érdekében a készülék nem engedi, hogy túl alacsony centrifugálási fordulatszámot válasszon a mosandó és szárítandó ruhadarabokhoz.



2. A program elindításához érintse meg a Start/Szünet  gombot.

A  ajtó zárva visszajelző világítani, míg a folyamatban levő szakasz visszajelzője villogni kezd a kijelzőn.

A kijelzőn a programból hátralévő idő is látható.

## 14.3 Idővezérelt szárítás

Kizárhatja az automatikus szárítási üzemmódot is, és kézileg kiválaszthatja a szárítási időt:

1. Koppintson többször a Idővezérelt szárítás  gombra az időtartam megfelelő értékének beállításához (lásd az „Idővezérelt szárítás” c. táblázatot a „Programok” fejezetben). A Auto szárítás  visszajelző kialszik, a  visszajelző pedig bekapcsol.

Az idővezérelt szárítás legrövidebb időtartama 10 perc.



A gomb minden egyes megérintésére az időtartam értéke 5 perccel nő. A kijelző az újonnan beállított időtartamot mutatja.

2. A program elindításához érintse meg a Start/Szünet  gombot.

A  ajtó zárva visszajelző világítani, míg a folyamatban levő szakasz visszajelzője villogni kezd a kijelzőn.

A kijelzőn a programból hátralévő idő is látható.

## 14.4 A szárítási program végén

- A készülék automatikusan megáll.
  - Hangjelzések hallhatóak (ha engedélyezve vannak).
  - A kijelzőn  jelenik meg.
  - A Start/Szünet  gomb LED-je kialszik.
- Az ajtó zárva visszajelző  kialszik

- A készülék kikapcsolásához nyomja meg a Be/Ki  gombot néhány másodpercig.



A program lejárta után néhány perccel az energiatakarékos funkció automatikusan kikapcsolja a készüléket.

1. Távolítsa el a ruhákat a készülékből.
2. Ellenőrizze, hogy a dob üres.



A szárítási fázis után tisztítsa meg a dobot, a tömítést és az ajtó belsejét egy nedves ruhával.

## 15. SZÖSZÖK A RUHANEMŰN

A mosási és/vagy szárító fázis során bizonyos típusú textilek, mint törlőruha, gyapjú, melegítőfelső szöszölhetnek.

Ezek a szöszök a következő ciklusban ráragadhatnak a ruhaneműkre.



Ez a kellemetlenség a munkaruha esetében nagyobb eséllyel áll fenn.

A ruhák szöszösödésének elkerülése érdekében:

- Világos színű textilek (különösen kéztörölő, gyapjú, melegítőfelső) mosása és szárítása után ne mosson sötét textileket, és fordítva.
- Az első mosás után szabad levegőn kitergetve szárítsa az ilyen textileket.

- Tisztítsa ki a vízleeresztő szűrőjét.
- A szárítási fázis után tisztítsa meg az üres dobot, a tömítést és az ajtó belsejét egy nedves ruhával.

**A szöszök dobból való eltávolításához, folytassa az alábbi lépésekkel:**

- Ürítse ki a dobot.
- Tisztítsa meg a dobot, a tömítést és az ajtó belsejét egy nedves ruhával.
- Állítsa be a Géptisztítás programot és a Szárítás módot .
- A program elindításához érintse meg a Start/Szünet  gombot.

## 16. HASZNOS TANÁCSOK ÉS JAVASLATOK



### FIGYELMEZTETÉS!

Lásd a „Biztonság” című fejezetet.

### 16.1 A ruhatöltet

- A következők szerint válogassa szét a ruhákat: fehér, színes, műszálás, kényes és gyapjúruhák.
- Tartsa be a mosási útmutatásokat, melyek a ruhák kezelési címkéin találhatóak.
- Ne mosson együtt fehér és színes darabokat.
- Egyes színes ruhadarabok elszíneződhetnek az első mosásnál. Célszerű az első néhány mosásnál külön mosni ezeket.
- Fordítsa ki a többretegű anyagokat, gyapjút és nyomtatott ábrákkal ellátott darabokat.

- Kezelje elő a makacs foltokat.
- Különleges mosószerezrel távolítsa el a makacs szennyeződések.
- Legyen körültekintő a függönyökkel. Vegye ki az akasztókat, és tegye mosózsákba vagy párnahuzatba a függönyöket.
- Centrifugálási szakaszban kiegyensúlyozási problémákat okozhat a nagyon kis ruhatöltet, és túlzott vibrációhoz vezethet. Ha ez történik:
  - a. szakítsa meg a programot, és nyissa ki a készülék ajtaját (lásd a „Napi használat” című fejezetet);
  - b. kézzel rendezze el a dobban a darabokat, hogy azok egyenletesen helyezkedjenek el;
  - c. nyomja meg a Start/Szünet gombot. A centrifugálási szakasz folytatódik.

- Gombolja be a párnahuzatokat, húzza össze a cipzárakat, kapcsolja be a kapcsokat és patentokat. Kösse meg az öveket, zsinegeket, cipőfűzőket, szalagokat és egyéb laza alkotóelemeket.
- Ne mossa a készülékben a nem szegett vagy szakadt ruhadarabokat. Használjon mosózsákokat a kis és/vagy kényes darabok mosására (pl.: melevített melltartók, övek, harisnyanadrágok, cipőfűzők, szalagok stb.).

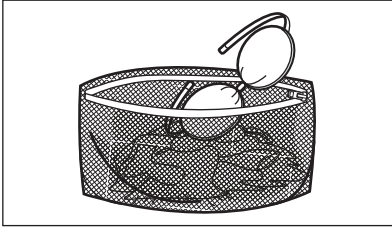

- Ūrítse ki a zsebeket, és fordítsa ki a darabokat.

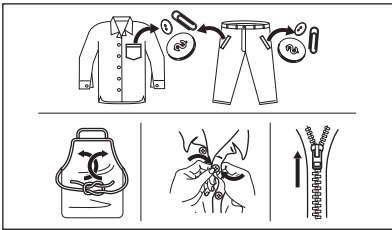

## 16.2 Makacs szennyeződések

Egyes szennyeződések esetében nem elegendő a víz és a mosószer.

Célszerű az ilyen szennyeződések a ruhadarab készülékbe tétele előtt kezelni.

Különleges folteltávolítók állnak rendelkezésre. Azt a különleges folteltávolítót használja, mely megfelel a folt és az anyag jellegének.

A ruhaneműre ne permetezzen folteltávolítót a készülék közelében, mivel károsíthatja annak műanyag alkatrészeit.



## 16.3 Mosószer fajtája és mennyisége

A mosószer fajtája és helyes adagolása nemcsak a mosás hatékonyságát befolyásolja, hanem általuk elkerülheti a pazarlást, és védi a környezetét:

- Csak mosógépek számára készült mosószereket és vegyi árukat használjon. Elsősorban tartsa be ezeket az általános szabályokat:
  - univerzális, valamennyi anyagtipushoz való mosóport használjon, a kényes szövetek kivételével. Fehér darabokhoz és a ruhanemű fertőtlenítéséhez használjon fehérítőt tartalmazó mosóport,
  - valamennyi anyagfajtaéhoz, elsősorban az alacsony hőfokú (max. 60 °C-os) programokhoz való folyékony mosószerek (és az egyadagos mosószerek is), illetve csak gyapjú mosására szolgáló speciális mosószerek.
- A mosószer fajtája és mennyisége a következőktől függ: a szövet fajtájától (kényes, gyapjú, pamut stb.), a ruhadarab színétől, a ruhatöltet méretétől, a szennyezettségi foktól, a mosási hőmérséklettől, az időtől és a vízkeménységtől.
- Mindig tartsa be a mosószerek vagy egyéb termékek csomagolásán található útmutatásokat, és ne lépje túl a készüléken jelzett maximális szintet (**MAX**).
- Ne keverje a különböző fajtájú mosószereket.
- Használjon kevesebb mosószert, ha:
  - kevés ruhanemű mos,
  - a Time Manager gomb csökkentette a program időtartamát.
  - a ruhanemű enyhén szennyezett,

- a mosás során sok hab képződik.

### Az elégtelen mennyiségű mosószer az alábbiakat okozhatja:

- a mosás eredménye nem kielégítő,
- a ruhatöltet elszűrkül,
- a ruhák zsírosak maradnak,
- penész jelenik meg a készülékben.

### A túlzott mennyiségű mosószer az alábbiakat okozhatja:

- habzás,
- csökkent mosóhatás,
- nem megfelelő öblítés,
- nagyobb környezetterhelés.

## 16.4 Megtakarítási tippek

A víz-, energia- és mosószertakarékosság érdekében javasoljuk, hogy kövesse az alábbi tanácsokat:

- **A normál mértékben szennyezett ruhanemű előmosás nélkül** is mosható a mosószer, a víz és az idő megtakarítása érdekében.
- A készüléket az egyes programoknál jelzett **maximális töltettel töltsen meg, hogy csökkentse az energia- és vízfogyasztást.**
- Megfelelő előkezeléssel eltávolíthatja a foltokat és egyes szennyeződések; ráadásul az előkezelést követően alacsonyabb hőmérsékleten is kimoshatja a ruhákat.
- A választott programhoz tartozó **maximális centrifugálási sebességet** állítsa be, hogy energiát takarítson meg a szárítás során.
- Lehetőleg rövid ciklusokat használjon alacsonyabb hőmérsékleten.

## 16.5 Vízkeménység

Ha a lakóhelyén a víz kemény vagy közepes keménységű, javasoljuk, hogy használjon vízlágyító adalékot a mosógépekhez.

Azokon a területeken, ahol a víz lágy, nem szükséges vízlágyítót használni.

A lakhelye vízkeménységéről a helyi vízműtől kérjen tájékoztatást.

Megfelelő mennyiségű vízlágyítót alkalmazzon. Mindig tartsa be a termék csomagolásán található útmutatásokat.

## 16.6 A szárítási ciklus előkészítése

- Nyissa ki a vízcsapot.
- Ellenőrizze, hogy a lefolyócső megfelelően a helyére van-e téve. További információért lapozzon az üzembe helyezés fejezetre.
- A szárítóprogramok esetén használható maximális töltettel kapcsolatosan tekintse meg a programok táblázatát.





## 16.7 Szárításra nem alkalmas ruhaneműk

### Ne állítson be szárítóprogramot az alábbi ruhaneműhöz:

- Műszálás függönyök.
- Fémbetéttel rendelkező ruhadarabok.
- Nejlonharisnyák.
- Paplanok.
- Paplanhuzat.
- Takarók.
- Anorákok.
- Hálózásokok.
- Hajspray, körömlakklemosó vagy ehhez hasonló anyagmaradványokkal szennyezett szövetek.
- Habszivaccsal vagy habszivacshoz hasonló anyagokkal bélelt ruhadarabok.

## 16.8 Ruhanemű kezelési címkéje

A ruhanemű szárításakor tartsa be a gyártói címken található utasításokat:

-  = Gépben szárítható
-  = A szárítás magas hőmérsékletű
-  = A szárítás alacsony hőmérsékletű
-  = Gépben nem szárítható.

## 16.9 A szárítási ciklus időtartama

A szárítási idő a következőktől függően változhat:

- az utolsó centrifugálás sebessége
- szárazsági fok
- az anyag fajtája
- a töltet tömege

## 16.10 További szárítás

Ha a szárítóprogram végén a ruhanemű még nedves, válasszon ismét egy rövid szárítási ciklust.

### FIGYELMEZTETÉS!

A szövetek gyűrődésének, illetve a méretváltozás elkerülése érdekében ne szárítsa túl a ruhákat.

## 16.11 Általános tanácsok

Tekintse meg az „Időzített szárítás” táblázatot az **átlagos** szárítási időhöz.

A gyakorlati tapasztalatok birtokában jobb hatásfokú szárítás érhető el. Jegyezze fel a szárítási időtartamot a korábban végrehajtott ciklusok esetében.

A sztatikus feltöltődés elkerüléséhez a szárítási ciklus végén:

1. Használjon öblítőszeret a mosási ciklushoz.
2. Használjon speciális, szárítógépekhez használható öblítőszeret.
3. Ne töltsön be mosószeret vagy öblítőszeret a szárítási szakasz előtt.
4. Ne szárítson együtt durva és kényes anyagokat, hogy elkerülje a kényes anyagok megperzselődését.
5. Távolítsa el a zsebekből az összes tárgyat, különösen azokat, melyek olvadásra hajlamosak.

A szárítóprogram befejeződésekor vegye ki rövid időn belül a ruhaneműt.

## 17. ÁPOLÁS ÉS TISZTÍTÁS

### FIGYELMEZTETÉS!

Lásd a „Biztonság” című fejezetet.

## 17.1 Rendszeres tisztítási ütemterv

**A rendszeres tisztítással meghosszabbítható a készülék élettartama.**

Minden ciklus után hagyja kissé nyitva az ajtót és a mosószer-adagoló rekeszt, hogy a levegő mozoghasson, és felszárítsa a készülék belsejében a nedvességet: ez megakadályozza a penész és a kellemetlen szagok keletkezését.

Ha a készüléket hosszabb ideig nem használja, zárja el a vízcsapot, és húzza ki a hálózati dugaszt a konnektorból.

**Rendszeres tisztítási ütemterv (tájékoztató):**

Vízkömentesítés	Évente kétszer
Karbantartó mosás	Havonta egyszer
Ajtótömítés tisztítása	Kéthavonta
Dobtisztítás	Kéthavonta
Szöszök eltávolítása a dobból	Havonta kétszer <sup>1)</sup>
Mosószer-adagoló tisztítása	Kéthavonta

A vízleeresztő szivattyú szűrőjének tisztítása	Évente kétszer
A befolyócsőben és a szelepleben lévő szűrő tisztítása	Évente kétszer

1) Olvassa el a „Szöszök a ruhaneműn” fejezetet.

A következő szakaszok ismertetik az egyes részegységek tisztításának módját.

## 17.2 Idegen tárgyak eltávolítása



Ürítse ki a zsebeket, és minden laza alkotóelemet kössön meg, mielőtt lefuttatja a ciklust. Olvassa el a „Ruhátöltet” c. szakaszt a „Hasznos tanácsok és javaslatok” c. fejezetben.

Minden idegen tárgyat (pl. fémkapcsot, gombot, pénzérmét stb.) távolítson el az ajtótömítésből, a szűrőkből és a dobból. Olvassa el az „Ajtótömítés dupla ajakos tömítéssel”, „Dobtisztítás”, „A vízleeresztő szivattyú tisztítása” és „A befolyócső és a szelepleben levő szűrő tisztítása” c. szakaszokat. Szükség esetén forduljon a márkaszervizhez.

### 17.3 Külső tisztítás

Csak enyhe mosogatószerrel és meleg vízzel tisztítsa a készüléket. Hagyjon minden felületet megszáradni.

Ne használjon súrolószivacsot és semmilyen dörzshatású anyagot.

#### ⚠ VIGYÁZAT!

Ne használjon alkoholt, oldószereket vagy vegyszereket.

#### ⚠ VIGYÁZAT!

Ne tisztítsa a fémfelületeket klórtartalmú tisztítószerrel.

### 17.4 Vízkömentesítés



Ha a lakóhelyén a víz kemény vagy közepes keménységű, javasoljuk, hogy használjon vízlágyítót a mosógépekhez.

Rendszeresen ellenőrizze a dobot, hogy nem rakódott-e le rajta vízkő.

A szokásos mosószerek vízlágyítót tartalmaznak, azonban javasoljuk, hogy időnként futtasson le egy programot üres dobbal és vízköoldó termékkel.



Mindig tartsa be a termék csomagolásán található útmutatásokat.

### 17.5 Karbantartó mosás

Az alacsony hőmérsékletű és rövid programok ismételt, hosszú időn keresztül történő használata a mosószer lerakódását, szőszmaradványokat, a baktériumok elszaporodását és nyálka képződését eredményezheti a dobban és az üstben. Ez kellemetlen szagot és penészt eredményezhet.

A lerakódások eltávolításához és a készülék belsejének fertőtlenítéséhez legalább havonta egyszer futtasson le egy karbantartó mosást:

1. Szedje ki az összes ruhaneműt a dobból.
2. Egy kevés mosóporral, maximális hőmérsékleten futtasson le egy pamut

mosására szolgáló programot vagy a Géptisztítás programot, ha rendelkezésre áll.

### 17.6 Az ajtó tömítése

A készüléket **öntisztító leeresztő rendszerrel** tervezték, mely lehetővé teszi a ruhákról leváló könnyű szőszök vízzel történő leeresztését. Rendszeresen vizsgálja meg a tömítést. Az érmék, gombok és egyéb kis tárgyak a ciklus végén viszanyerhetnek.

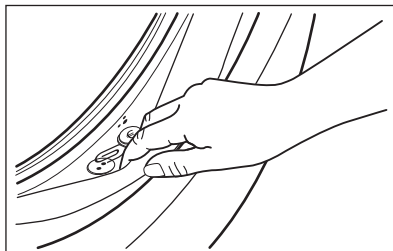

Szükség esetén tisztítsa meg ammóniatartalmú tisztítókrémmel, mely nem karcolja meg a tömítést.



Mindig tartsa be a termék csomagolásán található útmutatásokat.

### 17.7 A mosószer-adagoló tisztítása

A megszáradt mosószermaradványok vagy összezsugorodott öblítőszer és/vagy penész mosószer-adagoló fiókban való megjelenésének megakadályozására alkalmanként végezze el az alábbi tisztítási eljárást:

1. Nyissa ki a mosószer-adagolót. A képen ábrázolt módon nyomja le a rögzítőelemet, majd húzza ki.

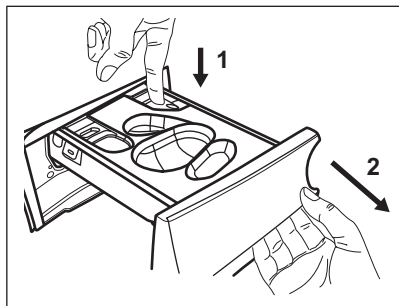

2. Vegye ki a folyékony mosószerhez való tartályt, ha be van helyezve.

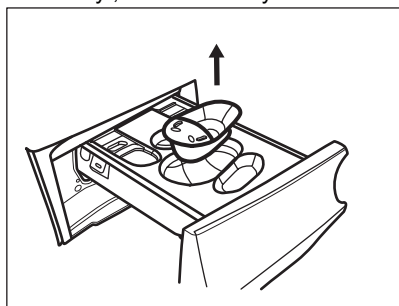

3. Az eltávolításhoz emelje fel a rekeszek felső burkolatát.

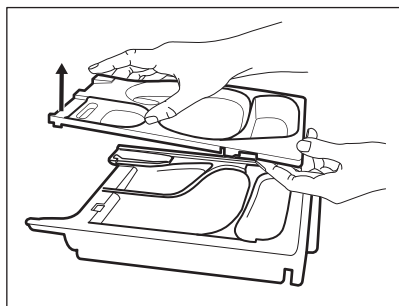

4. Folyó víz alatt mossa le a mosószer-adagolót és minden betétet.

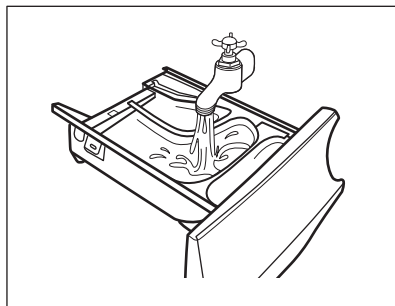

5. Ügyeljen arra, hogy az összes mosószermaradvány el legyen távolítva a nyílás felső és alsó részéből. Kisméretű kefével tisztítsa meg a nyílást.

**⚠ VIGYÁZAT!**

**Ne használjon éles tárgyat, drótkéft és fémtisztító szivacsot.**

Ügyeljen arra, hogy az összes mosószermaradvány el legyen távolítva a nyílás felső és alsó részéből. Kisméretű kefével tisztítsa meg a nyílást.

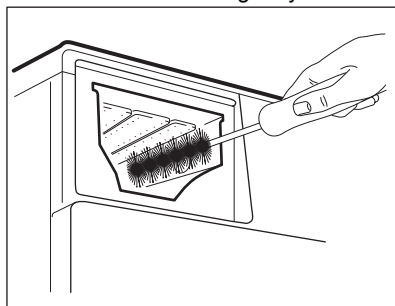

6. Fordítsa az adagolót fejjel lefelé, és nyissa ki az alsó fedelet a képen látható módon: először húzza kifelé az oldalsó füleket, majd távolítsa el az alsó fedelet.

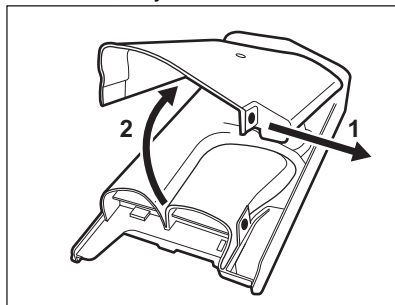

7. Ellenőrizze, hogy minden mosószermaradványt eltávolított-e a mosószercsatornából. Kizárólag puha, megnedvesített ruhát használjon.
8. Tegye vissza az alsó burkolatot a helyére a képen ábrázolt módon úgy, hogy nyílásai egy vonalba essenek a fiók horgaival. Folytassa a helyre illesztést, míg egy kattanas nem hallható.

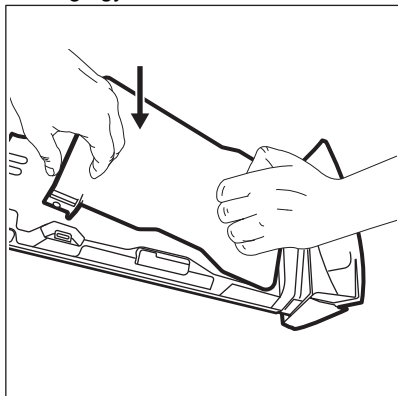

**⚠ VIGYÁZAT!**

A képen ábrázolt módon nyomja meg az alsó burkolatot. Ellenőrizze, hogy megfelelően be van-e zárva.

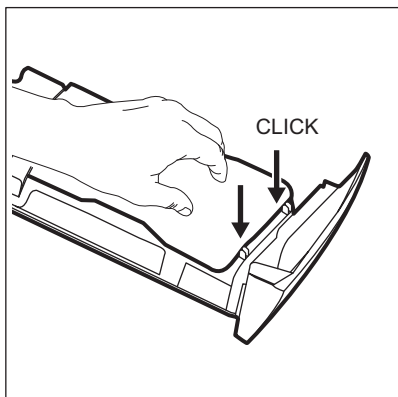

9. A következő módon szerelje össze a fiókot:
  - a. Illessze a helyére az alsó burkolatot, majd addig nyomja, míg egy kattanas nem hallható.

- b. Illessze a helyére a felső burkolatot, majd addig nyomja, amíg egy kattanas nem hallható.
  - c. Szükség esetén helyezze be a folyékony mosószerekhez való tartályt.
10. Illessze a mosószerek-adagoló fiókot a vezetősínekbe, és tolja be. Futtasson le egy öblítési programot anélkül, hogy ruhaneműt tenne a dobba.

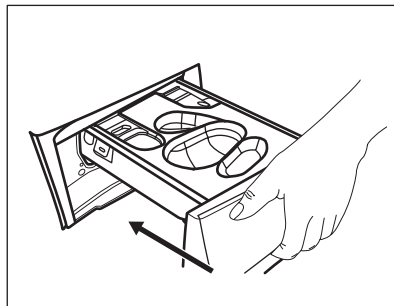

## 17.8 A leeresztő szivattyú tisztítása

**⚠ FIGYELMEZTETÉS!**

Húzza ki a dugaszt a hálózati aljzatból.

**i**

Rendszeresen ellenőrizze a leeresztőszivattyú szűrőjét, hogy az tiszta-e.

A következő esetekben tisztítsa meg a leeresztőszivattyút:

- A készülék nem ereszt le a vizet.
- A dob nem forog.
- Szokatlan zaj hallható a készülékből, mivel a leeresztőszivattyú működését valami akadályozza.
- A kijelzőn **E20** riasztási kód látható.

**⚠ FIGYELMEZTETÉS!**

- Ne vegye ki a szűrőt, amíg működik a készülék.
- Ne tisztítsa a szivattyút, ha forró a készülékben lévő víz. Várja meg, amíg a víz kihűl.

**A szivattyú tisztításához a következők szerint járjon el:**

1. Nyissa ki a szivattyú fedelét.

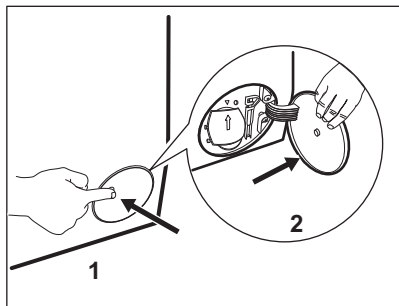

2. A kifolyó víz felfogására tegyen egy megfelelő edényt a leeresztőszivattyú szerelőnyílása alá.
3. Nyissa ki lefelé a szűrőkamra fedelét. Tartson kéznél egy rongyot, amivel felitathatja a vizet, amely a szűrő eltávolításakor távozhat a készülékből.

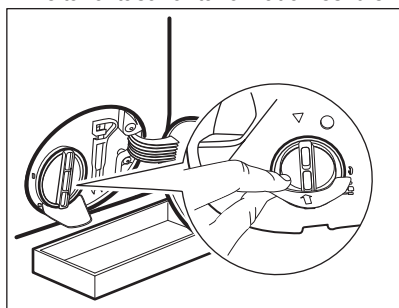

4. Forgassa el balra 180 fokkal a szűrőt, de még ne vegye ki. Hagyja, hogy kifolyjon a víz.

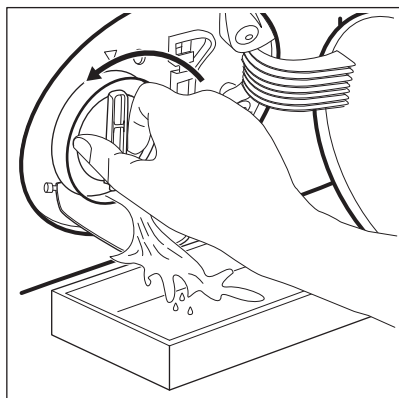

5. Amikor a tál megtelt vízzel, csavarja vissza szűrőt, és ürítse ki a tálát.

6. A 4. és 5. lépéseket addig ismételje, amíg nem folyik több víz ki a készülékből.
7. Fordítsa el balra a szűrőt az eltávolításhoz.

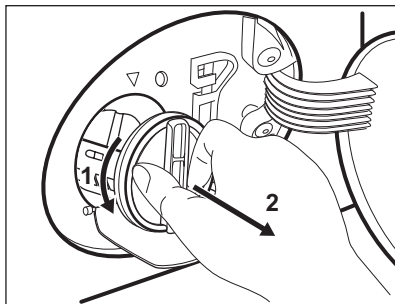

8. Szükség esetén távolítsa el a szőszöket és egyéb tárgyakat a szűrő nyílásából.
9. Ellenőrizze, hogy el lehet-e fordítani a szivattyú lapátkerekét. Ha nem forgatható, forduljon a márkaszervizhez.

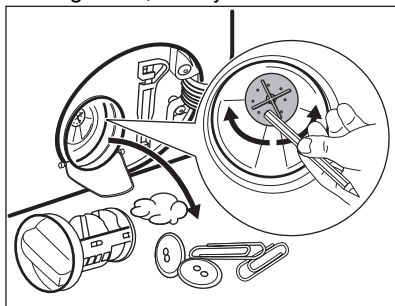

10. Tisztítsa ki a szűrőt a vízcsap alatt.

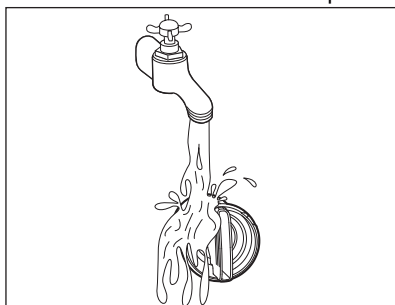

11. Szerelje vissza a szűrőt a speciális vezetőelemekbe az óramutató járásával megegyező irányba történő elforgatással. Ellenőrizze, hogy megfelelően meghúzták-e a szűrőt, hogy megelőzze a szivárgást.

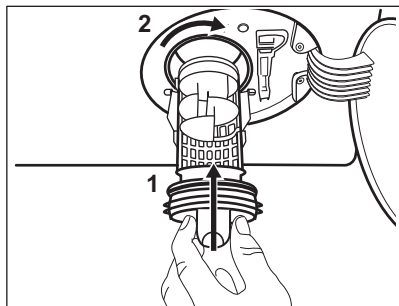

12. Zárja be a szivattyú fedelét.

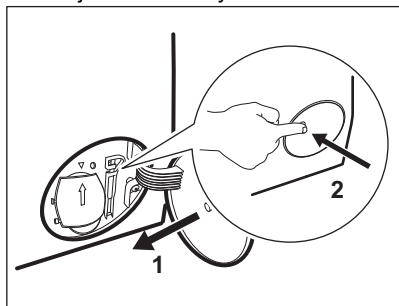

Amikor vészleeresztési eljárással engedi le a vizet, akkor ismét be kell kapcsolnia a leeresztőrendszert:

- a. Öntsön 2 liter vizet a mosószer-adagoló főmosási rekeszébe.
- b. A víz leeresztéséhez indítsa el a programot.

### 17.9 A befolyócső és a szelepből lévő szűrő tisztítása

Javasoljuk, hogy a befolyócső és a szelep szűrőjét egyaránt tisztítsa meg, hogy eltávolítsa az idők során lerakódott szennyeződések:

1. Csavarja le a befolyócsövet a csapról, majd tisztítsa meg a szűrőt.

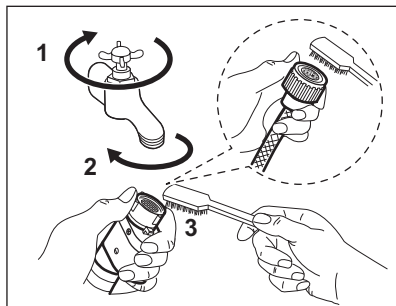

2. A hollandi anya lecsavarásával szerelje le a befolyócsövet a készülékről.

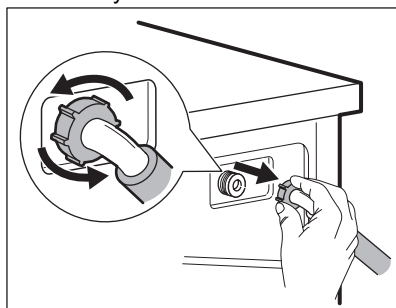

3. Tisztítsa meg a készülék hátulján lévő szelepszűrőt egy fogkefével.

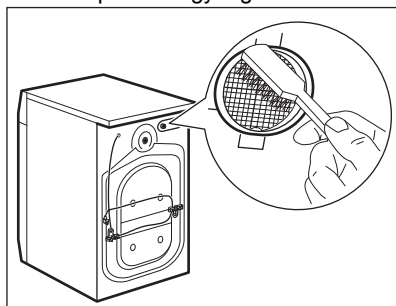

4. Amikor visszaszereli a csövet a készülék hátuljára, a vízcsap helyzetétől függően a csövet balra vagy jobbra (ne függőlegesen) vezesse el.

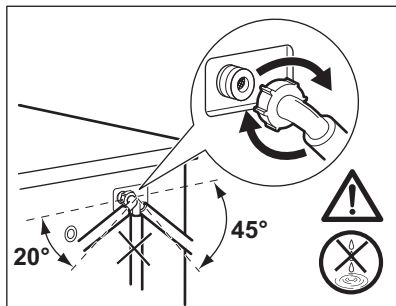

## 17.10 Vészleeresztés

Amennyiben a készülék nem eresztí le a vizet, végezze el „A leeresztő szivattyú tisztítása” c. részben leírt eljárást. Szükség esetén tisztítsa meg a szivattyút.

Amikor vészleeresztési eljárással engedi le a vizet, akkor ismét be kell kapcsolnia a leeresztőrendszert:

1. Öntsön 2 liter vizet a mosószer-adagoló főmosási rekeszébe.
2. A víz leeresztéséhez indítsa el a programot.

## 17.11 Fagyveszély

Ha olyan helyen van a készülék elhelyezve, ahol 0 °C környékén vagy alatta lehet a hőmérséklet, akkor engedje ki a megmaradt vizet a befolyócsőből és a leeresztő szivattyúból.

1. Húzza ki a hálózati csatlakozódugót a konnektorból.
2. Zárja el a vízcsapot.
3. Tegye a befolyócső két végét egy tartályba, és hagyja a csőből kifolyni a vizet.
4. Ürítse ki a leeresztő szivattyút. Tekintse át a vészleeresztési eljárást.
5. Amikor üres a vízszivattyú, akkor szerelje ismét vissza a befolyócsövet.

### ⚠ FIGYELMEZTETÉS!

Ellenőrizze, hogy magasabb-e 0 °C-nál a hőmérséklet, mielőtt ismét használja a készüléket.

A gyártó nem vállal felelősséget az alacsony hőmérsékletek miatt keletkező károkért.

## 18. HIBAEHÁRÍTÁS

### ⚠ FIGYELMEZTETÉS!

Lásd a „Biztonság” című fejezetet.

### 18.1 Riasztási kódok és a lehetséges hibák

A készülék nem indul el vagy megáll működés közben. Először próbálja meg kiküszöbölni a hibát (lásd a táblázatokat).

### ⚠ FIGYELMEZTETÉS!

Bármilyen ellenőrzés előtt kapcsolja ki a készüléket.

**Bizonyos hibák esetén a kijelzőn hibakód jelenik meg, és a Start/Szünet  gomb folyamatosan villoghat:**



Ha a készülékbe túl sok ruhát helyezett, vegyen ki néhány ruhadarabot a dobból és/vagy tartsa csukva az ajtót, és közben tartsa megérintve a Start/Szünet gombot, amíg a  visszajelző villogása meg nem szűnik (lásd az alábbi ábrát).

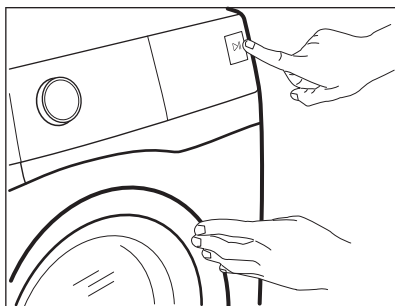

**Probléma**

**Lehetséges megoldás**

**E 10**

A készülék nem tölti be megfelelően a vizet.

- Győződjön meg róla, hogy a vízvételi csap nyitva van.
- Győződjön meg róla, hogy a vízvételi forrásban lévő víznyomás nem túl alacsony-e. Az erre vonatkozó információkat a helyi vízügyi hatóságoktól szerezheti be.
- Győződjön meg róla, hogy a vízvételi csap nincs eldugulva.
- Ellenőrizze, hogy a vízbefolyó cső nincs-e megcsavarodva, megsérülve vagy megtörve.
- Ellenőrizze, hogy a vízbefolyó cső csatlakozása megfelelő.
- Győződjön meg róla, hogy a bemeneti tömlő és a szelep szűrője nincs eltömődve. Nézze meg az „Ápolás és tisztítás” című részt.

**E 20**

A készülék nem eresztí le a vizet.

- Győződjön meg róla, hogy a szifon nincs eltömődve.
- Ellenőrizze, hogy a vízleeresztő cső nincs-e megcsavarodva vagy megtörve.
- Győződjön meg róla, hogy a lefolyószűrő nincs eldugulva. Szükség esetén tisztítsa a szűrőt. Nézze meg az „Ápolás és tisztítás” című részt.
- Ellenőrizze, hogy a vízleeresztő cső csatlakozása megfelelő.
- Állítsa be a szivattyúzás programot, ha leeresztő fázis nélküli programot választ. Ha a szivattyúzás program nem érhető el a programválasztó gombbal, akkor az alkalmazáson keresztül lehet beállítani.
- Állítsa be a szivattyúzás programot, ha olyan opciót választ, amelynek a végén a víz a dobben marad.

**E 40**

A készülék ajtaja nyitva van, vagy nincs megfelelően becsukva.

- Ellenőrizze, hogy az ajtó megfelelően be van-e zárva.

**E91**

Belső hiba. Nincs kommunikáció a készülék elektronikus részegységei között.

- A program nem fejeződött be megfelelően, vagy a készülék túl korán leállt. Kapcsolja ki, majd kapcsolja be újra a készüléket.
- Ha a riasztási kód ismét megjelenik, forduljon a márkaszervizhez.

**EFO**



A túlcserdulásgátló bekapcsol.

- Válassza le a készüléket az elektromos hálózatról, és zárja el a vízcsapot. Forduljon a márkaszervizhez.

Ha a kijelző a fentiekől eltérő hibakódot mutat, kapcsolja ki, majd be a készüléket. Ha a probléma továbbra is fennáll, forduljon a márkaszervizhez.

A készülék egyéb hibája esetén, a lehetséges megoldáshoz, nézze át az alábbi táblázatot.

Probléma	Lehetséges megoldás
A program nem indul el.	<ul style="list-style-type: none"> <li>• Győződjön meg róla, hogy a hálózati csatlakozó csatlakoztatva van a hálózati aljzathoz.</li> <li>• Ellenőrizze, hogy az ajtó megfelelően be van-e zárva.</li> <li>• Győződjön meg róla, hogy nincs kioldott biztosíték a biztosítékdobozban.</li> <li>• Ellenőrizze, hogy megérintette-e a Start/Szünet  gombot.</li> <li>• Ha időkésleltetés van beállítva, törölje azt, vagy várja meg a visszazámlálás befejeződését.</li> <li>• Kapcsolja ki a Gyerekzár funkciót, ha az be van kapcsolva.</li> <li>• Ellenőrizze a kiválasztott programnál a választógomb helyzetét.</li> </ul>
A készülék megtelik vízzel, majd azonnal leereszti azt.	<ul style="list-style-type: none"> <li>• Ellenőrizze, hogy a vízleeresztő tömlő a megfelelő pozícióban van-e. Lehetséges, hogy kifolyócső túl alacsonyan helyezkedik el. Olvassa el az „Üzembe helyezési utasítás” című részt.</li> </ul>
A centrifugálási szakasz nem működik, vagy a mosási ciklus szokatlanul sokáig tart.	<ul style="list-style-type: none"> <li>• Állítsa be a centrifugálás programot. Ha a szivattyúzás program nem érhető el a programválasztó gombbal, akkor az alkalmazáson keresztül lehet beállítani.</li> <li>• Győződjön meg róla, hogy a lefolyószűrő nincs eldugulva. Szükség esetén tisztítsa a szűrőt. Nézze meg az „Ápolás és tisztítás” című részt.</li> <li>• Rendezze el kézzel a dob tartalmát, majd indítsa újra a centrifugálási szakaszt. Elképzelhető, hogy a fennakadást egyensúlyproblémák okozzák.</li> </ul>
Víz van a padlón.	<ul style="list-style-type: none"> <li>• Győződjön meg róla, hogy a vízcsövek szorosan csatlakoznak és nincs vízszivárgás.</li> <li>• Ügyeljen arra, hogy a vízbevezető tömlő és a lefolyócső ne legyen sérült.</li> <li>• Ügyeljen arra, hogy a megfelelő mosószert és abból is a megfelelő mennyiséget használja.</li> </ul>

Probléma	Lehetséges megoldás
Nem lehet kinyitni a készülék ajtaját.	<ul style="list-style-type: none"> <li>Ellenőrizze, hogy nem választott-e olyan mosási programot, melynél a ciklus végén a víz a dobban marad.</li> <li>Győződjön meg róla, hogy a mosási program befejeződött.</li> <li>Állítsa be a szivattyúzás vagy centrifugálás programot, ha víz van a dobban. Ha a centrifugálás és szivattyúzás programok nem érhetők el a programválasztó gombbal, akkor az alkalmazáson keresztül lehet azokat beállítani.</li> <li>Ellenőrizze, hogy a készülék kap-e tápfeszültséget.</li> <li>Ezt a jelenséget a készülék hibája okozhatja. Forduljon a márkaszervizhez. Ha ki kell nyitnia az ajtót, alaposan olvassa el az „Ajtó nyitása vészhelyzetben” című szakaszt.</li> <li>Ellenőrizze, hogy a Remote Start Mode ki van-e kapcsolva. Kapcsolja ki.</li> </ul>
A vezeték nélküli visszajelző  nem jelenik meg a kijelzőn.	<ul style="list-style-type: none"> <li>Ellenőrizze a vezeték nélküli jelet.</li> <li>Ügyeljen rá, hogy a vezeték nélküli csatlakozás be legyen kapcsolva. Lásd „A mosógép vezeték nélküli kapcsolatának beállítása” c. szakaszt a „Wi-Fi - kapcsolat beállítása” fejezetben.</li> <li>Ellenőrizze otthona hálózatát és útválasztóját (routerét).</li> <li>Indítsa újra a routert.</li> <li>Forduljon a vezeték nélküli hálózat szolgáltatójához, ha további hibák merülnek fel a vezeték nélküli hálózattal.</li> </ul>
Az alkalmazás nem tud kapcsolódni a készülékhez.	<ul style="list-style-type: none"> <li>Ellenőrizze a vezeték nélküli jelet.</li> <li>Ellenőrizze, hogy okos készüléke csatlakoztatva van-e a vezeték nélküli hálózathoz.</li> <li>Ellenőrizze otthona hálózatát és útválasztóját (routerét).</li> <li>Indítsa újra a routert.</li> <li>Forduljon a vezeték nélküli hálózat szolgáltatójához, ha hibák merülnek fel a vezeték nélküli hálózattal.</li> <li>A készüléket, az okos készüléket vagy mindkettőt ismét be kell állítani, mert új router volt telepítve, vagy a router beállítása megváltozott.</li> </ul>
Az alkalmazás gyakran nem tud kapcsolódni a készülékhez.	<ul style="list-style-type: none"> <li>Ügyeljen arra, hogy a vezeték nélküli jel eljusson a készülékhez. Próbálja meg az otthoni routert a lehető legközelebb elhelyezni a készülékhez, vagy fontolja meg egy vezeték nélküli jelerősítő vásárlását.</li> <li>Ügyeljen arra, hogy a vezeték nélküli jelet ne zavarja meg a mikrohullámú sütő. Kapcsolja ki a mikrohullámú sütőt. Kerülje a mikrohullámú sütő és a távvezérlő egyidejű használatát.</li> </ul>
A kijelzőn a következő látható:  . A Be/Ki  gombon kívül egyik gomb sem működik.	<ul style="list-style-type: none"> <li>A készülék letölt minden elérhető frissítést. Várja meg, hogy a frissítés befejeződjön. Ha kikapcsolja a készüléket frissítés közben, az folytatódik, amikor ismét bekapcsolja a készüléket.</li> </ul>
A készülékből szokatlan zajok hallatszanak, valamint rázkódik.	<ul style="list-style-type: none"> <li>Győződjön meg róla, hogy a készülék vízszintesen áll. Olvassa el az „Üzembe helyezési utasítás” című részt.</li> <li>Győződjön meg róla, hogy a csomagolást és/vagy a szállítócsavarokat eltávolították. Olvassa el az „Üzembe helyezési utasítás” című részt.</li> <li>Adjon még több ruhaneműt a dob tartalmához. Elképzelhető, hogy a töltet túl kicsi.</li> </ul>

Probléma	Lehetséges megoldás
A program végrehajtása során a program időtartama nő vagy csökken.	<ul style="list-style-type: none"> <li>A ProSense System képes a program időtartamának beállítására a ruhanemű típusának és mennyiségének megfelelően. További részletekért olvassa el „A ProSense System töltetérzékelés” c. szakaszt a „Napi használat” című fejezetben.</li> </ul>
A mosási eredmény nem ki-elégítő.	<ul style="list-style-type: none"> <li>Növelje a mosószert mennyiségét, vagy használjon más típusú mosószert.</li> <li>Használjon speciális termékeket a makacs foltok eltávolításához, mielőtt a gépbe tenné a ruhákat.</li> <li>Győződjön meg arról, hogy a megfelelő hőmérsékletet választja.</li> <li>Csökkentse a dob töltetét.</li> </ul>
Túl sok hab képződik a dobben mosás közben.	<ul style="list-style-type: none"> <li>Csökkentse a mosószert mennyiségét, illetve a tabletták vagy egyadagos mosószerek számát.</li> </ul>
A mosási ciklus után mosószermaradványok találhatóak a adagolófiókban.	<ul style="list-style-type: none"> <li>Ellenőrizze, hogy a mosószert-adagolót a jelen használati utasításban leírtaknak megfelelően használta-e.</li> <li>Ügyeljen arra, hogy friss tablettát vagy egyadagos mosószert használjon. A gyártó ajánlása szerint tárolja azokat a dobozukban, melyet a használat után zárjon le. A környezetnek való közvetlen kitettség megváltoztathatja ezek jellemzőit és viselkedését a Pods® rekeszben, különösen bizonyos kiegészítő funkciókkal kombinálva (pl. Késleltetett indítás).</li> </ul>
A készülék nem szárít vagy nem szárít kielégítően.	<ul style="list-style-type: none"> <li>Fordítsa a vízcsapot nyitott állásba.</li> <li>Győződjön meg róla, hogy a lefolyósűrő nincs eldugulva.</li> <li>Csökkentse a töltet mennyiségét.</li> <li>Győződjön meg róla, hogy a helyes ciklust állította be; szükség esetén adjon meg ismét egy rövidebb szárítási időt.</li> </ul>
A ruhák teli vannak különböző színű szöszökkel.	<p>A korábbi ciklusban mosott ruhák eltérő színű szöszöket eredményeztek:</p> <ul style="list-style-type: none"> <li>A szárítási szakasz segít a szöszök mennyiségének csökkentésében.</li> <li>Tisztítsa meg a ruhákat egy szöszeltávolítóval.</li> </ul> <p>Ha a dobben túlzott mennyiségű szösz van, további részletekért olvassa el a „Szöszök a szövetekben” c. szakaszt.</p>

Ellenőrzés után kapcsolja be a készüléket. A program a megszakítás pillanatától indul tovább.

Ha a probléma ismét jelentkezik, akkor forduljon a márkaszervizhez. A márkaszerviz számára szükséges adatok az adattáblán találhatóak.

## 18.2 Ajtó nyitása vészhelyzetben

Áramszünet vagy a készülék meghibásodása esetén a készülék ajtaja zárva marad. Az áramkimaradás megszűnése után a mosóprogram folytatódik. Ha meghibásodás esetén az ajtó zárva marad, kinyitása a vészhelyzeti nyitás funkcióval végezhető el.

Az ajtó kinyitása előtt:

### VIGYÁZAT!

**Égésveszély! Ellenőrizze, hogy a víz hőmérséklete nem túl magas-e és a mosás alatt álló ruha nem forró-e. Szükség esetén várja meg, hogy lehűljenek.**

### **⚠ VIGYÁZAT!**

**Sérülésveszély! Ellenőrizze, hogy a dob nem forog-e. Szükség esetén várja meg, hogy a dob megálljon.**



**Ellenőrizze, hogy a víz szintje a doban nem túl magas-e. Szükség esetén végezzen vízleeresztést (lásd a „Vízleeresztés” szakaszt az „Ápolás és tisztítás” című fejezetben).**

Az ajtó kinyitásához a következők szerint járjon el:

1. Nyomja meg a Be/Ki gombot a készülék kikapcsolásához.
2. Húzza ki a dugaszt a hálózati aljzatból.
3. Nyissa ki a szűrőfedelelet.

4. Húzza le egyszer a vésznyitó elemet. Húzza le még egyszer, majd tartsa lehúzva a vésznyitó elemet, és közben nyissa ki a készülék ajtaját.

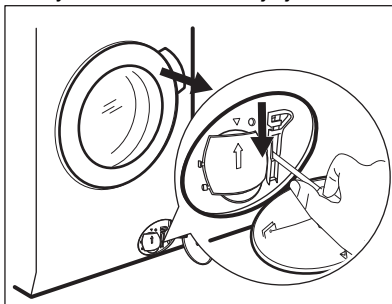

5. Vegye ki a ruhákat, majd zárja be a készülék ajtaját.
6. Zárja be a szűrőfedelelet.

## 19. FOGYASZTÁSI ÉRTÉKEK

### 19.1 Bevezetés



A készülékhez mellékelt energiahatékonysági címkén található QR-kód a készülék EU EPREL adatbázisban szereplő teljesítményével kapcsolatos adatokra mutató hivatkozást tartalmaz. A későbbi tájékozódás érdekében tartsa meg az energiahatékonysági címkét a használati útmutatóval és a készülékhez mellékelt minden egyéb dokumentummal együtt. Ugyanezek az adatok az EPREL adatbázisban is megtalálhatók a <https://eprel.ec.europa.eu> hivatkozás, továbbá a készülék adattábláján levő modellnév és termékszám segítségével. Az adattábla elhelyezkedésével kapcsolatban olvassa el a „Termékleírás” című fejezetet.

### 19.2 Magyarázat

<b>kg</b>	Ruhátöltet.	<b>óó:pp</b>	Program időtartama.
<b>kWh</b>	Energiafogyasztás.	<b>°C</b>	Hőmérséklet a ruhaneműben.
<b>Liter</b>	Vízfelhasználás.	<b>ford./perc</b>	Centrifugálás fordulatszáma.
<b>%</b>	Maradék nedvesség a ciklus befejezésekor. Minél nagyobb a centrifugálás fordulatszáma, annál erősebb a zaj, és annál kevesebb a maradék nedvesség a mosási ciklus befejezésekor..		



Az értékeket és a program időtartamát számos tényező befolyásolhatja, mint pl. a szoba hőmérséklete, a víz hőmérséklete és nyomása, a ruhatöltet típusa és mennyisége, valamint a tápfeszültség, továbbá az is, ha módosítja a program alapértelmezett beállítását.

### 19.3 Az Európai Bizottság 2019/2023 számú rendeletének megfelelően

#### Csak mosás

Eco 40-60 program	kg	kWh	Liter	óó:pp	%	°C	fordulat/ perc <sup>1)</sup>
Teljes töltet	8.0	0.590	57.0	03:35	44.0	31.0	1600
Fél töltet	4.0	0.405	40.0	02:45	44.0	26.0	1600
Negyed töltet	2.0	0.260	28.0	02:40	45.0	23.0	1600

<sup>1)</sup> Maximális centrifugálási sebesség.

#### Mosási és szárítási ciklus

Eco 40-60 program és Szekrényszárak fokozat	kg	kWh	Liter	óó:pp	%	°C	fordulat/ perc <sup>1)</sup>
Teljes töltet	5.0	3.255	76.0	05:55	0.00	35.0	1600
Fél töltet	2.5	1.750	42.0	04:20	0.00	32.0	1600

<sup>1)</sup> Maximális centrifugálási sebesség.

#### Energiafogyasztás a különböző üzemmódokban

Ki (W)	Készenlét (W)	Késleltetett indítás (W)	Hálózattal kapcsolt készenlét (W)
0.50	0.50	4.00	2.00 <sup>1)</sup>

Időtartam a kikapcsolásig/készenlét üzemmódig maximum 15 perc.

<sup>1)</sup> A kapcsolódó funkció energiafogyasztása hozzávetőleg 17,5 kWh/év. A funkció leválasztásához olvassa el a „Wi-Fi - kapcsolat beállítása” c. fejezetet.

### 19.4 Normál programok - Csak mosás



Ezek az értékek csak tájékoztató jellegűek.

Program	kg	kWh	Liter	óó:pp	%	°C	fordulat/ perc <sup>1)</sup>
Pamut <sup>2)</sup> 95 °C	8.0	2.650	100.0	03:20	44.0	85.0	1600
Pamut 60 °C	8.0	1.800	95.0	03:00	44.0	55.0	1600
Pamut <sup>3)</sup> 20 °C	8.0	0.300	95.0	02:50	44.0	20.0	1600
Műszál 40 °C	3.0	0.600	60.0	02:10	35.0	40.0	1200
Kímélő <sup>4)</sup> 30 °C	2.0	0.350	55.0	01:10	35.0	30.0	1200
Gyapjú 30 °C	1.5	0.250	50.0	01:10	30.0	30.0	1200

1) Maximális centrifugálási sebesség.

2) Erősen szennyezett szövetek mosásához alkalmas.

3) Enyhén szennyezett pamut, műszálás és kevertszálás anyagok mosásához alkalmas.

4) Gyors mosási ciklusként is használható enyhén szennyezett ruhaneműhöz.

## 19.5 Normál programok - Mosás és szárítás



Ezek az értékek csak tájékoztató jellegűek.

Program	kg	kWh	Liter	óó:pp	%	°C	fordulat/ perc <sup>1)</sup>
Műszál 40 °C	3.0	1.800	70.0	03:25	1.00	40.0	1200

1) Maximális centrifugálási sebesség.

## 20. A HASZNÁLAT LÉPÉSEI RÖVIDEN

### 20.1 Mindennapi használat

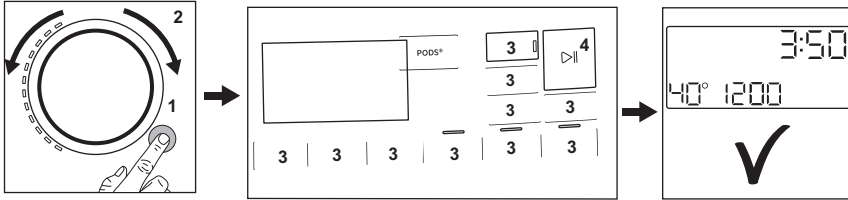

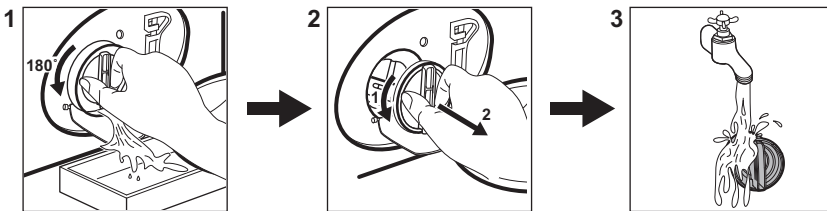

- Csatlakoztassa a hálózati csatlakozót a hálózati aljzathoz.
- Nyissa meg a vízcsapot.
- Nyomja meg a **Be/Ki** (1) gombot a készülék bekapcsolásához (1).
- Fordítsa el a programválasztó gombot a kívánt program beállításához (2).
- Válassza ki a szükséges kiegészítő funkciókat a megfelelő érintőgombok segítségével (3).
- Helyezze a szennyes ruhát egyenként a dobba, de ne lépje túl az ajánlott maximum terhet. Tegye be az ajtót és bizonyosodjon meg róla, hogy nincs szennyes ruha az ajtó és a tömítés között.
- Töltse a mosószert és egyéb kezelőanyagot a mosószert-adagoló megfelelő rekeszébe. Ha tablettákat használ, akkor kapcsolja be a Pods® kiegészítő funkciót
- A program elindításához érintse meg a **Start/Szünet** (4) gombot (4).
- A gép elindul.
- A program végén vegye ki a szennyes ruhát.
- Nyomja meg a **Be/Ki** (1) gombot a készülék kikapcsolásához.

### 20.2 A leeresztő szivattyú szűrőjének tisztítása



Rendszeresen tisztítsa a szűrőt, különösen akkor, ha a **E20** figyelmeztető kód megjelenik a kijelzőn.

## 20.3 Programok

Programok	Töltet	Termékleírás
Eco 40 - 60	8.0 kg 1)	Alacsony energiaigényű ciklus pamut ruhaneműk számára. Csökkenti a hőmérsékletet, és meghosszabbítja az időt a jó mosási eredmény eléréséhez.
Pamut	8.0 kg 1)	Fehér és színes pamutszövetek. Ideális normál és erős szennyeződés esetén.
Műszál	3.0 kg	Műszálás vagy kevertszálás szövetek.
Kímélő	2.0 kg	Kényes textil, pl. akril, viszkóz és poliészter.
 Gyapjú / Kézi mosás	1.5 kg	Gépben mosható gyapjú, kézzel mosható gyapjú és kényes ruhanemű.
 Kültéri sportruházat	2.0 kg	Korszerű szabadtéri sportruházat.
Géptisztítás	-	Karbantartási ciklus a dob tisztításához.
Gyorsmosás 20', Mosás-száritás 60'	1.0 kg	Rövid program kevert szintetikus ingek kezelésére, legfeljebb 1 kg súlyig.
Vegyes ruházat	5.0 kg	Pamut és műszálás darabok. Ez a program jó mosási teljesítményt biztosít rövid idő alatt.
 Higiénia	8.0 kg 1)	Fehér pamut ruhadarabok. Ez a program a vírusok több mint 99,99%-át eltávolítja 2) Az allergén anyagok alapos eltávolítását is biztosítja.
Öblítés	8.0 kg 1)	Minden ruhaanyaghoz, a nagyon kényes ruhanemű és gyapjú kivételével. Program öblítéshez és centrifugáláshoz.
Centrifugálás / Szivattyúzás	8.0 kg 1)	A ruhanemű centrifugálásához és a víz doból való leeresztéséhez. Minden ruhaanyaghoz, a kényes ruhaneműk és gyapjú kivételével.

1) A program töltete nem látható a kijelzőn.

2) A Swisstat Testmaterialien AG által 2021-ben végzett külső teszt (202120117. számú tesztjelentés) a következőket vizsgálta: Staphylococcus aureus, Enterococcus faecium, Candida albicans, Pseudomonas aeruginosa és MS2 bakteriofág.

## 21. KÖRNYEZETVÉDELMI TUDNIVALÓK

A  következő jelzéssel ellátott anyagokat hasznosítsa újra. Újrahasznosításhoz tegye a megfelelő konténerekbe a csomagolást. Járuljon hozzá környezetünk és egészségünk védelméhez, és hasznosítsa újra az

elektromos és elektronikus hulladékot. A  tiltó szimbólummal ellátott készüléket ne dobja a háztartási hulladék közé. Juttassa el a készüléket a helyi újrahasznosító telepre, vagy lépjen kapcsolatba a hulladékkezelésért felelős hivatallal.



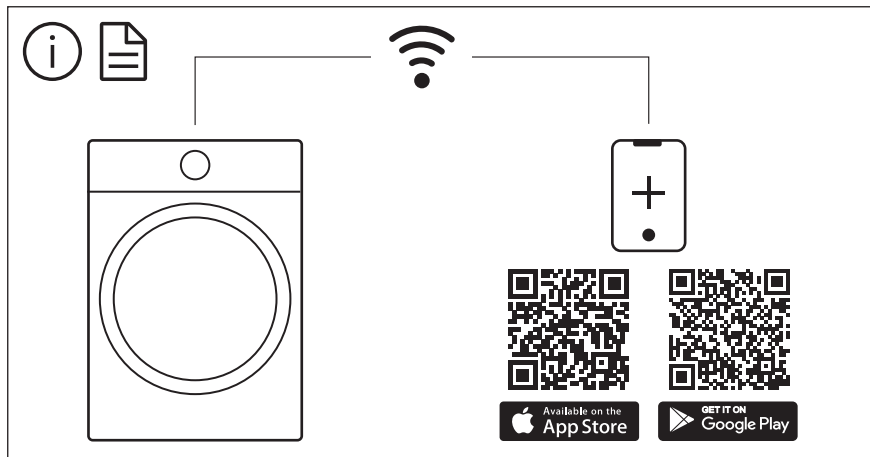

The software in this product contains components that are based on free and open source software. AEG gratefully acknowledges the contributions of the open software and robotics communities to the development project.

To access the source code of these free and open source software components whose license conditions require publishing, and to see their full copyright information and applicable license terms, please visit:  
<http://aeg.opensoftwarerepository.com> (folder NIUS)