

AEG



aeg.com/register



GI6210D2SG

ASENNUS / ÜZEMBE HELYEZÉS

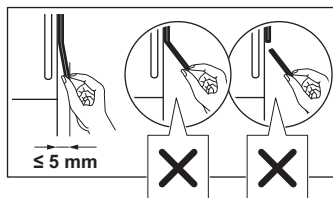
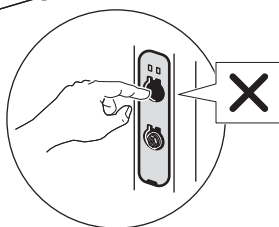
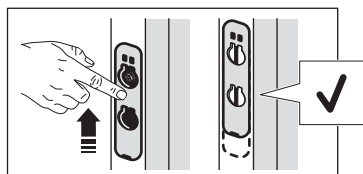

Oikeus muutoksiin pidätetään.

1. TURVALLISUUSTIEDOT.....	3
2. TURVALLISUUSOHJEET.....	4
3. TUOTTEEN KUVAUS.....	6
4. KÄYTTÖPANEELI.....	6
5. OHJELMAN VALINTA.....	7
6. ASETUKSET.....	8
7. ENNEN ENSIKÄYTTÖÄ.....	10
8. ASTIANPESUKONEEN TÄYTTÄMINEN	12

9. PÄIVITTÄINEN KÄYTTÖ.....	15
10. NEUVOJA JA VINKKEJÄ.....	16
11. HOITO JA PUHDISTUS.....	18
12. VIANMÄÄRITYS.....	20
13. TEKNISET TIEDOT.....	23
14. YMPÄRISTÖNSUOJELUNÄKÖKOHTIA	23

1. ⚠️ TURVALLISUUSTIEDOT

Lue mukana toimitetut ohjeet huolellisesti ennen laitteen asennusta ja käyttöä. Valmistaja ei ole vastuussa väärästä asennuksesta tai käytöstä johtuvista vammoista tai vahingoista. Säilytä ohjeet aina turvallisessa ja helposti saatavilla olevassa paikassa myöhempää käyttöä varten.

1.1 Lasten ja taitamattomien henkilöiden turvallisuus

- 8-vuotiaat ja sitä vanhemmat lapset sekä henkilöt, joilla on fyysisiä, aisteihin liittyviä tai henkisiä rajoitteita tai puutteellinen kokemus tai tuntemus, voivat käyttää tätä laitetta vain, jos heitä valvotaan tai ohjataan laitteen turvallisessa käytössä ja jos he ymmärtävät käyttöön liittyvät vaarat. Tuote on pidettävä alle 8-vuotiaiden lasten ja erittäin laajoista ja monimutkaisista toiminnallisista rajoitteista kärsivien henkilöiden ulottumattomissa, ellei heitä valvota jatkuvasti.
- Lapsia on valvottava, etteivät he ryhdy leikkimään laitteella.

- Pidä pesuaineet lasten ulottumattomissa.
- Pidä lapset ja kotieläimet poissa laitteen luota silloin, kun laitteen luukku on auki.
- Lapset eivät saa puhdistaa laitetta tai suorittaa siihen kohdistuvia käyttäjän huoltotoimenpiteitä ilman valvontaa.

1.2 Yleinen turvallisuus

- Tämä laite on tarkoitettu vain kotitalouskäyttöön tarkoitettujen astioiden ja ruokailuvälineiden puhdistamiseen.
- Tämä laite on suunniteltu yhden kotitalouden kotitalouskäyttöön sisätiloissa.
- Tätä laitetta voidaan käyttää toimistoissa, hotellihuoneissa, aamiaismajoituspaikeissa, maatilamajoituspaikeissa ja muissa samantyyppisissä majoitustiloissa, joissa kyseinen käyttö ei ylitä (keskimääräisiä) kotitalouskäytön tasoja.
- Älä muuta laitteen teknisiä ominaisuuksia.
- Vedenpaineen (minimi ja maksimi) on oltava käytön aikana välillä 0.05 (0.5) / 1 (10) bar (MPa)

- Noudata kattausten enimmäismäärää, joka on 14.
- Laitteen luukku ei saa jättää avoimeen asentoon kompastumisvaaran välttämiseksi.
- Jos virtajohto vaurioituu, sen saa sähkövaaran välttämiseksi vaihtaa vain valmistaja, valtuutettu huoltoliike tai vastaava ammattitaitoinen henkilö.
- VAROITUS: Veitset ja muut teräväkärkiset välineet on asetettava koriin terävä kärki alaspäin tai vaaka-asentoon.
- Kytke laite pois päältä ja irrota pistoke pistorasiasta, ennen kuin aloitat huoltotoimet.
- Älä käytä korkeapainevesisuihkuja ja/tai höyryä laitteen puhdistamiseen.
- Jos laitteen alaosassa on tuuletusaukkoja, ne eivät saa olla maton yms. peitossa.
- Laite tulee liittää vesijohtoverkkoon laitteen mukana toimitettua uutta letkustoa käyttämällä. Vanhaa letkustoa ei saa käyttää.

2. TURVALLISUUSOHJEET

2.1 Asennus

VAROITUS!

Laitteen asennuksen ja liitännät saa suorittaa vain ammattitaitoinen henkilö.

- Poista kaikki pakkausmateriaalit.
- Vaurioitunutta laitetta ei saa asentaa tai käyttää.
- Noudata mukana toimitettuja asennusohjeita.
- Ole varovainen siirtäessäsi laitetta, sillä se on painava. Käytä aina suojakäsineitä ja suojaavia jalkineita.
- Laitetta ei saa asentaa tai käyttää alle 0 °C:n lämpötilassa.
- Asenna laite turvalliseen ja sopivaan paikkaan, joka täyttää asennusvaatimukset.
- Älä käytä laitetta ennen kuin se on asennettu turvallisesti kalusteeseen.
- Jos kaluste-paneelia ei ole asennettu, luukku voi sulkeutua odottamatta. Avaa laitteen luukku varoen välttääksesi loukkaantumisvaaran. Varmista asennuksen jälkeen, että muovikannet on lukittu paikoilleen. Luukun sivujen

muovikansien vaurioituminen tai poistaminen voi vaikuttaa laitteen toimintaan ja saattaa aiheuttaa loukkaantumisvaaran. Jos muovikansi on vaurioitunut, ota yhteyttä valtuutettuun huoltoliikkeeseen vaihtoa varten.

2.2 Sähkökytkentä

VAROITUS!

Tulipalon ja sähköiskun vaara.

- VAROITUS: Tämä laite on tarkoitettu asennettavaksi/liitettäväksi rakennuksen maadoitusliitäntään.
- Varmista, että arvokilven parametrit ovat yhteensopivia verkkovirtalähteen kanssa.
- Käytä aina asianmukaisesti asennettua sähköiskusuojattua pistorasiaa.
- Älä käytä monipistokesovittimia ja jatkojohtoja.
- Estä pistokkeen ja virtajohdon vaurioituminen. Jos vaihto on tarpeen, ota yhteyttä valtuutettuun huoltoliikkeeseen.
- Kytke verkkopistoke verkkopistorasiaan vasta asennuksen lopuksi ja varmista, että verkkopistoke on sulottuvilla.

- Älä irrota pistoketta pistorasiasta virtajohdosta vetämällä. Vedä aina verkkopistokkeesta.

2.3 Vesiliitäntä

VAROITUS!

Sähköiskun vaara.

- Älä vaurioita vesiletkuja.
- Ennen kuin liität uusiin putkiin, putkiin, joita ei ole käytetty pitkään aikaan, korjauksen tai uusien laitteiden asennuksen jälkeen (esim. vesimittarit), anna veden valua, kunnes se on kirkasta.
- Tarkista vesivuotojen varalta ensimmäisen käytön aikana ja sen jälkeen.
- Jos veden tuloletku vaurioituu, sulje vesihana välittömästi ja irrota laite sähköverkosta. Ota yhteys valtuutettuun huoltoliikkeeseen veden tuloletkun vaihtamiseksi.
- Sähkövir tahaviö kytkee veden suojajärjestelmän pois päältä ja lisää näin vesivuodon riskiä.
- Vedenottoletkussa on varoventtiili ja vaippa, jossa on sisäinen verkkovirtajohto.

2.4 Käyttö

- Pidä helposti syttyvät tuotteet tai kohteet märkinä ja poissa laitteen läheisyydestä.
- Astianpesukoneissa käytetyt pesuaineet ovat vaarallisia. Noudata pesuainepakkaukseen merkittyjä turvallisuusohjeita.
- Älä juo laitteessa olevaa vettä tai leiki sillä.
- Odota, kunnes ohjelma päättyy, ennen kuin poistat astiat, sillä pesuainetta voi jäädä astioihin.
- Älä säilytä esineitä laitteen avoimen luukun päällä tai kohdista siihen painetta.
- Laitteesta voi poistua kuumaa höyryä, jos avaat laitteen luukun kesken ohjelman.

2.5 Huolto

- Laitteen korjaukseen liittyvissä asioissa tulee ottaa yhteyttä valtuutettuun huoltoliikkeeseen. Ainoastaan alkuperäisiä varaosia saa käyttää.

- Laitteen korjaaminen itse tai yleisesti ottaen muu kuin ammattimainen korjaus voi olla vaarallista ja se voi mitätöidä takuun.
- Seuraavat varaosat ovat saatavilla vähintään 7 vuoden ajan mallin tuotannon lopettamisesta: moottori, kierto- ja tyhjennyspumppu, lämmittimet ja lämmitysvastukset (mukaan lukien lämpöpumput), putket ja vastaavat laitteistot (mukaan lukien letkut), venttiilit, suodattimet ja Aquastop-järjestelmät, ovikokoonpanojen rakenteelliset osat ja sisäosat, piirilevyt, elektroniset näytöt, painekeytkimet, termostaatit ja anturit, ohjelmistot ja laiteohjelmistot (mukaan lukien nollausohjelmisto). Seuraavat varaosat ovat saatavilla vähintään 10 vuoden ajan mallin tuotannon lopettamisesta: luukkujen saranat ja tiivisteet, muut tiivisteet, suihkuvarret, tyhjennysaukon suodattimet, sisällä olevat telineet ja muoviset lisäosat kuten korit ja kannet. Aika voi olla maassasi pidempi. Lisätietoja saat verkkosivustoltamme.
- Jotkin varaosat ovat vain ammattilaisten saatavilla, eivätkä ne välttämättä sovi kyseiseen malliin.
- Lisätietoa tämän tuotteen sisällä olevista lamppuista sekä erikseen myytävistä varalampuista: Kyseiset lamput on suunniteltu kestämaan kodinkoneiden vaativia fyysisiä olosuhteita (esim. lämpötila, värinä, kosteus) tai ne on tarkoitettu antamaan tietoa laitteen toimintatilasta. Niitä ei ole tarkoitettu muihin käyttötarkoituksiin eivätkä ne sovi huoneiden valaisemiseen.

2.6 Hävittäminen

VAROITUS!

Henkilövahinko- tai tukehtumisvaara.

- Irrota pistoke pistorasiasta.
- Leikkaa johto irti ja hävitä se.
- Poista luukun lukitus, jotta lapset ja eläimet eivät voisi jäädä kiinni laitteen sisälle.

3. TUOTTEEN KUVAUS

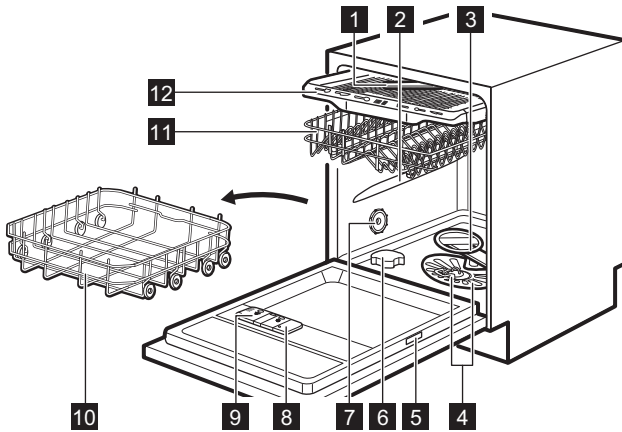

- 1 Katon suihkuvarren
- 2 Ylempi suihkuvarsi
- 3 Alempi suihkuvarsi
- 4 Suodattimet
- 5 Arvokilpi
- 6 Suolalokero
- 7 Ilma-aukko
- 8 Huuhtelukirkasteen annostelija
- 9 Pesuaineen annostelija
- 10 Alempi kori
- 11 Ylempi kori

- 12 Ruokailuvälinelokero

3.1 LightOnFloor

Toiminto näyttää merkivalon lattialla laitteen luukun alapuolella. Valo syttyy, kun ohjelma käynnistyy ja sammuu, kun ohjelma on päätynyt. Punainen valo vilkkuu laitteen toimintahäiriön yhteydessä.

① Kun AirDry avaa luukun, LightOnFloor ei ole välttämättä kokonaan näkyvässä. Tarkista ohjelman päättyminen käyttöpaneelilta.

4. KÄYTTÖPANEELI

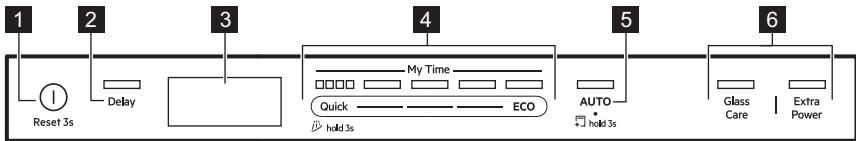

- 1 Virtapainike/nollauspainike
- 2 Ajastetun käynnistymisen painike
- 3 Näyttö
- 4 My Time-ohjelman valintapalkki
- 5 AUTO-ohjelmapainike / MachineCare-ohjelmapainike

- 6 Ohjelman lisätoimintopainikkeet

4.1 Merkkivalot näytössä

Energiamittari osoittaa valitun ohjelman ja lisätoiminnon energiatehokkuuden tason. Mitä enemmän osia on näkyvissä, sitä pienempi kulutus on. Se on pois päältä Quick-, Rinse&Hold- ja MachineCare-ohjelmilla.

ECO Se on päällä, kun valitset ECO-ohjelman. Katso luku "Ohjelmat ja lisätoiminnot".

 Palaa, kun huuhtelukirkastelokeron täyttö on tarpeen. Katso luku "Ennen ensikäyttöä".

 Palaa, kun suolalokeron täyttö on tarpeen. Katso luku "Ennen ensikäyttöä".

 Palaa, kun valitset kuivausvaiheen sisältävän ohjelman. Katso luku "Ohjelmat ja lisätoiminnot".

 Se on päällä, kun valitset ohjelman ilman kuivausvaihetta. Katso luku "Ohjelmat ja lisätoiminnot".

 Se on päällä, kun valitset Rinse&Hold-ohjelman. Katso luku "Ohjelmat ja lisätoiminnot".

 Se on päällä, kun sinun tulee suorittaa MachineCare-ohjelma ja kun käynnistät sen. Katso luku "Hoito ja puhdistus".

5. OHJELMAN VALINTA

5.1 Astianpesuohjelmat

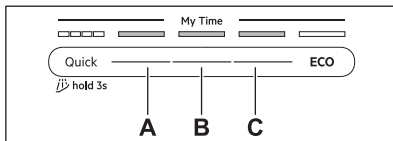

Quick

Astioille ja ruokailuvälineille, joissa on tuoretta likaa. Vaiheet: astianpesu lämpötilassa 60 °C, huuhtelu lämpötilassa 50 °C, AirDry. Ohjelmaan ei sisälly kuivausvaihetta eikä huuhteluaineen annostelua. Jätä astiat astianpesukoneeseen luukun ollessa auki ilma-kuivauksen mahdollistamiseksi.

A. 1h00m

Astioille ja ruokailuvälineille, joissa on tuoretta, kevyesti kuivunutta likaa. Vaiheet: astianpesu lämpötilassa 65 °C, välihuuhtelu, lopullinen huuhtelu lämpötilassa 60 °C, kuivaus, AirDry.

B. 1h30m

Astioille, ruokailuvälineille, kattiloille ja pannuille, joissa on normaalia, hieman kuivunutta likaa. Vaiheet: astianpesu lämpötilassa 65 °C, välihuuhtelu, lopullinen huuhtelu lämpötilassa 55 °C, kuivaus, AirDry.

C. 2h00m

Astioille, ruokailuvälineille, kattiloille ja pannuille, joissa on normaalia, kuivunutta likaa. Vaiheet: astianpesu lämpötilassa 65 °C, väli-

huuhtelu, lopullinen huuhtelu lämpötilassa 50 °C, kuivaus, AirDry.

ECO

Tämä ohjelma pesee normaalisti likaiset astiat, ruokailuvälineet, kattilat ja pannut tehokkaimmalla veden- ja energiankulutuksella. Vaiheet: esipesu, astianpesu lämpötilassa 50 °C, välihuuhtelu, loppuhuhtelu, lopullinen huuhtelu lämpötilassa 55 °C, kuivaus, AirDry. Tämä on testilaitosten standardiohjelma. Tätä ohjelmaa on käytetty arvioitaessa, noudattamatta laite Ecodesign Commission (ekologisen suunnittelun komission) asetusta (EU) 2019/2022.

AUTO

Astioille, ruokailuvälineille, kattiloille ja pannuille, joilla voi olla mikä tahansa likaisuusaste. Vaiheet: esipesu, astianpesu lämpötilassa 60 °C, välihuuhtelu, lopullinen huuhtelu lämpötilassa 60 °C, kuivaus, AirDry. Tämä älykäs ohjelma tunnistaa täyttömäärän ja likaisuusasteen. Se säättää automaattisesti astianpesulämpötilan, keston ja vesimäärän optimaalisen puhdistus- ja kuivaustuloksen saavuttamiseksi.

5.2 Ohjelman lisätoiminnot

GlassCare

Lisätoiminto suojaa helposti särkyviä astioita, erityisesti lasiastioita, estämällä nopeat lämpötilan muutokset. Lisätoiminto rajoittaa astianpesulämpötilan 45 °C:een hellävaraisen ja tehokkaan puhdistuksen varmistamiseksi. Koskee ohjelmia Quick, 1h00m, 1h30m ja 2h00m.

ExtraPower

Tämä lisätoiminto parantaa puhdistustehoa pidentämällä ohjelman kestoa, jolloin keskimääräinen pesulämpötila on korkeampi. Lisätoiminto on tarkoitettu erittäin vaikealle lialle. Koskee ohjelmia Quick, 1h00m, 1h30m ja 2h00m.

5.3 Erityisohjelmat

Rinse&Hold

Ohjelma raikastaa myöhemmin pestävät astiat. Älä käytä pesuainetta tämän ohjelman yhteydessä. Katso luku "Päivittäinen käyttö".

MachineCare

Ohjelma puhdistaa laitteen sisätilan lämpötilassa 65 °C, ja poistaa tehokkaasti kalkki- ja rasvakertymät, jotta laitteen suorituskyky säilyy hyvänä pitkään. Katso luku "Hoito ja puhdistus".

5.4 Kulutusarvot

A – ohjelma, **B** – vesi (l), **C** – energiankulutus (kWh), **D** – kesto (min).

A	B	C	D
Quick	9.0	0,600	30
Rinse&Hold	4,5	0,025	15

A	B	C	D
1h00m	11,5	1,025	60
1h30m	11,5	0,975	90
2h00m	11,5	0,900	120
ECO	10,5	0,848	240
AUTO	11,5	1,125	170
MachineCare	10,0	0,500	60

Vedenpaine ja lämpötila, virransyötön vaihtelet, lisätoiminnot sekä astioiden määrä ja lian määrä vaikuttavat kulutusarvoihin.

Muiden kuin ECO-ohjelman arvot ovat ainoastaan viitteellisiä.

5.5 Tietoa vertailutesteistä

Saat vaadittavat tiedot suorituskykytestejä varten (esim. seuraavia standardeja koskien: EN60436) lähettämällä sähköpostia osoitteeseen

info.test@dishwasher-production.com

Ilmoita pyynnössä laitteen arvokilvessä oleva tuotenumero (PNC).

Mikäli sinulla on kysyttävää astianpesukoneeseen liittyen, katso lisätietoa laitteen mukana toimitetusta huolto-oppaasta.

6. ASETUKSET

6.1 Asetusten yleiskatsaus

Suluissa olevat nimet vastaavat sitä, miten astianpesukone näyttää asetukset asetustilassa.

Veden kovuus (HAR)

Aseta vedenpehmentimen taso (1–10) vedenkovuuden mukaan. Oletus: 5. ¹⁾

Huuhtelukirkaste loppu -ilmoitus (rA)

Kytke huuhtelukirkasteen merkkivalo päälle tai pois päältä. Oletus: On ¹⁾

Loppuääni (ES)

Valitse On kytkeäksesi päälle tai Off kytkeäksesi pois päältä ohjelman päättymisestä ilmoittava äänimerkki. Oletus: Off.

Autom. oven avaus (Ado)

Valitse On tai Off kytkeäksesi AirDry-toiminnon päälle. Oletus: On. ¹⁾

Painikeäännet (to)

Valitse On kytkeäksesi päälle tai Off kytkeäksesi pois päältä äänimerkin, joka kuuluu painiketta painettaessa. Oletus: On.

Ohjelmalaskuri (uC)

Tarkista valmiiden astianpesujaksojen määrä. Laskuri pysähtyy arvoon 65535.

PNC-numero (Pnc)

Tarkista laitteen PNC-numero. Anna numero, kun otat yhteyttä valtuutettuun huoltokeskukseen.

¹⁾ Katso lisätietoja tästä luvusta.

Nollaa asetukset rS

Palauta laite tehdasasetuksiin valitsemalla Yes. Asetus ei nollaa tuntilaskuria. Poistu valitsemalla No.

6.2 Asetustila

Asetustilaan siirtyminen

Asetustilaan voit siirtyä ennen ohjelman käynnistämistä. Asetustilaan ei voida siirtyä ohjelman ollessa käynnissä.

Paina samanaikaisesti painikkeita ECO ja AUTO noin kolmen sekunnin ajan.

Näytössä näkyy ensimmäinen asetetus: HAR.

Asetustilan asetuksien selaaminen

Käytä My Time-valintapalkkia navigoidaksesi asetustilassa.

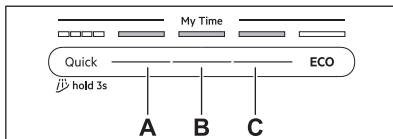

- Edellinen-painike
- Vahvista-painike
- Seuraava-painike

Käytä Edellinen ja Seuraava-painikkeita vaihtaaksesi asetusten välillä ja muuttaaksesi niiden arvoa. Voit siirtyä asetukseen ja vahvistaa sen arvon muutoksen painamalla Vahvista.

Asetuksen muuttaminen

Varmista, että laite on asetustilassa.

1. Paina Edellinen tai Seuraava valitaksesi asetukset.

Näytössä näkyy asetuksen nimi.

2. Syötä asetus painamalla painiketta Vahvista.

Valittu asetusrarvo vilkkuu.

3. Vaihda arvoa painamalla jompaakumpaa näistä painikkeista: Edellinen tai Seuraava.
4. Vahvista asetus painamalla Vahvista.

Asetus tallentuu. Laite palaa asetusluetteloon.

5. Paina ja pidä painettuina samanaikaisesti painikkeita ECO ja AUTO noin 3 sekunnin ajan poistuaksesi asetustilasta.

Laite palauttaa käyttäjän ohjelman valintaan.

Tallennetut asetukset jäävät voimaan, kunnes muutat niitä uudelleen.

i Laite poistuu asetustilasta, jos mitään painiketta ei paineta 10 sekunnin kuluessa.

6.3 Vedenpehmentin

Vedenpehmentin poistaa vedestä sellaiset mineraalit, jotka vaikuttaisivat haitallisesti pesutulokseen ja myös itse laitteeseen.

Mitä enemmän vedessä on näitä mineraaleja, sitä kovempaa vesi on. Veden kovuus mitataan ekvivalenttiasteikoilla.

Vedenpehmentystoiminnon taso tulee säätää paikallisen veden kovuuden mukaan. Säätö on tarpeen riippumatta käytetystä pesuainetyypistä hyvien astianpesutulosten varmistamiseksi ja suolan merkivalon pitämiseksi käytössä. Paikallisen vesilaitoksen taholta saat neuvoja, jotka koskevat alueesi veden kovuutta. Oletusarvoinen tehdasasetuksen taso on 5.

i Vettä pehmentävää ainetta sisältävät yhdistelmätabletit pehmentävät vettä vain rajoitetusti. Katso lisätietoja tuotepakkauksesta.

Water hardness

°dH	°fH	mmol/l	mg/l (ppm)	°Clark	L ¹)
47	84	8,4	835	58	10
-50	-90	-9,0	-904	-63	
43	76	7,6	755	53	9
-46	-83	-8,3	-834	-57	
37	65	6,5	645	46	8
-42	-75	-7,5	-754	-52	
29	51	5,1	505	36	7
-36	-64	-6,4	-644	-45	
23	40	4,0	395	28	6
-28	-50	-5,0	-504	-35	
19	33	3,3	325	23	5
-22	-39	-3,9	-394	-27	
15	26	2,6	255	18	4
-18	-32	-3,2	-324	-22	
11	19	1,9	185	13	3
-14	-25	-2,5	-254	-17	
4	7	0,7	70	5	2
-10	-18	-1,8	-184	-12	
<4	<7	<0,7	<70	<5	1

¹⁾ Vedenpehmentimen taso

Vedenpehmentimen suorittaa automaattisen regeneroinnin. ²⁾

6.4 Huuhtelukirkaste loppu -ilmoitus

Huuhtelukirkaste auttaa kuivaamaan astiat ilman raitoja ja läikkiä. Huuhtelukirkastetta vapautuu automaattisesti loppuhuuhdelun aikana.

Kun huuhtelukirkastesäiliö on tyhjä, huuhtelukirkasteen merkkivalo syttyy. Jos kuivaustulos on tyydyttävä käytettäessä ainoastaan yhdistelmäpesuainetabletteja, voit kytkeä huuhtelukirkasteen täyttötarpeen ilmoituksen pois päältä. Parhaan tuloksen saavutat kuitenkin aina huuhtelukirkasteella.

Jos käytät tavallista konetiskiainetta tai huuhtelukirkastetta sisältämättömiä pesuainetabletteja, ota ilmoitus käyttöön huuhtelukirkasteen täyttötarpeen ilmoitusta varten.

6.5 AirDry

AirDry parantaa kuivaustuloksia alhaisella energiankulutuksella. Laitteen luukku avautuu

automaattisesti kuivausvaiheen aikana ja jää raolleen. Toiminnon kytkeminen pois toiminnasta voi heikentää kuivaustehoa.

AirDry kytkeytyy automaattisesti toimintaan kaikkien ohjelmien yhteydessä lukuun ottamatta .

Kun luukku avautuu, näytössä näkyy käynnissä olevan ohjelman jäljellä oleva aika.

Kuivausvaiheen kesto ja luukun avautumisaika määräytyvät valitun ohjelman ja käytetyn lisätoiminnon mukaan.

HUOMIO!

Älä yritä sulkea laitteen luukkuja 2 minuutin kuluessa sen automaattisesta avautumisesta. Jos teet niin, laite voi vaurioitua.

7. ENNEN ENSIKÄYTTÖÄ

1. Paina virtapainiketta ja pidä sitä painettuna, kunnes laite kytkeytyy päälle.
2. Säädä vedenpehmentimen taso veden kovuuden mukaan.
3. Täytä suola-astia
4. Täytä huuhtelukirkasteastia.
5. Täytä pesuaineannostelija.
6. Avaa vesihana.
7. Käynnistä ohjelma Quick, jotta laitteesta poistuvat mahdolliset valmistusprosessin jäämät. Älä laita astioita koreihin.

Ohjelman käynnistämisen jälkeen laite puhdistaa vedenpehmentimen hartsia korkeintaan 5 minuutin ajan. Pesuvaihe käynnistyy vasta tämän toiminnon jälkeen. Toiminto toistetaan säännöllisesti.

7.1 Suola-astia

HUOMIO!

Käytä ainoastaan astianpesukoneiden regenerointisuolaa. Älä käytä keittiön suolaa.

Suolaa käytetään vedenpehmentimen hartsin puhdistukseen ja hyvän pesutuloksen takaimiseksi päivittäisessä käytössä.

Suola-astian täyttäminen

1. Kierrä suolalokeron korkkia vastapäivään ja poista se.
2. Kaada 1 l vettä suolasäiliöön (vain, jos täytät sitä ensimmäistä kertaa).
3. Laita suolasäiliöön 1 kg astianpesukoneen suolaa laitteen mukana toimitetulla suppilolla.

²⁾ Vedenpehmentimen tehokkuuden varmistamiseksi pehennyslaitteen hartsit on regeneroitava säännöllisesti. Tämä on automaattinen prosessi, joka on osa astianpesukoneen normaalia toimintaa. Regenerointi riippuu vedenpehennystoiminnon tason asetuksesta. Mitä korkeampi taso, sitä useammin regenerointi on tarpeen. Korkealla tasolla regenerointi tapahtuu kaksi kertaa ohjelmassa: astianpesun aikana ja viimeisen huuhtelun jälkeen. Alhaisemmilla tasoilla regenerointi tapahtuu vasta viimeisen huuhtelun jälkeen. Pehennystoiminnon huuhtelu tapahtuu seuraavan ohjelman alussa. Korkeilla tasoilla se tapahtuu lisäksi astianpesun lopussa. Vedenpehmentimen huuhtelu päättyy täydelliseen tyhjennykseen. Regenerointi pidentää ohjelman kestoa enintään 5 min, vedenkulutusta enintään 4 l ja energiankulutusta 2 Wh. Tällä hetkellä sovellettavissa vakiolaboratorio-olosuhteissa vedenkovuuden ollessa 2,5 mmol/l (vedenpehmentin: taso 3) regenerointi tapahtuu aina, kun vettä on käytetty 62 l. Veden lämpötila, vedenpaine ja virransyötön vaihtelut voivat vaikuttaa kulutusarvoihin.

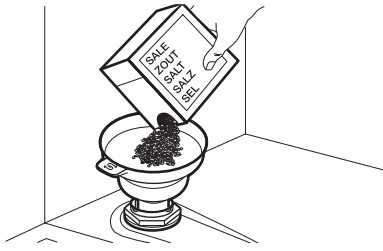

4. Loput rakeista voidaan lisätä säiliöön ravistamalla suppiloa varoen kahvasta kiinnittäen.
5. Poista suola suolalokeron aukon ympäriltä.

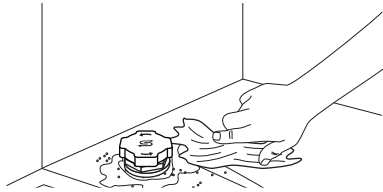

6. Kierrä korkkia myötäpäivään sulkeaksesi suolalokeron.

☑ TÄRKEÄÄ

Vettä ja suolaa voi tulla ulos suolasäiliöstä, kun täytät sen. Täytä suolasäiliö ja käynnistä sitten täydellinen astianpesuohjelma pesuaineella korroosion ehkäisemiseksi.

7.2 Pesuaineen käyttö

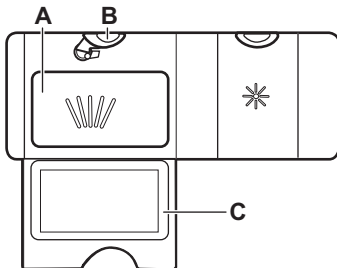

1. Paina vapautinpainiketta (B) kannen (C) avaamiseksi.
2. Lisää pesuaine lokeroon (A). Voit käyttää pesuainetabletteja, -jauhetta tai -geeliä.
3. Jos ohjelmassa on esipesuvaihe, laita astianpesukoneen luukun sisäosaan enintään 5 g pesuainetta.

4. Sulje kansi. Varmista, että vapautuspainike lukittuu paikoilleen.

❗ Älä lisää lokeroon (A) enempää kuin 30 ml geelimäistä pesuainetta.

Pesuaineen annostelutietoja löytyy valmistajan ohjeina tuotteen pakkaukseen painettuna. Normaaliikaisten astioiden pesemiseen riittää yleensä 20 - 25 ml geelimäistä pesuainetta tai 18 g jauhemaista pesuainetta.

7.3 Huuhtelukirkasteannostelijan täyttäminen

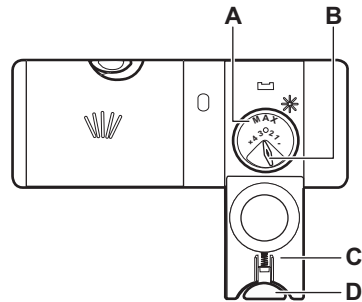

⚠ HUOMIO!

Lokero (A) on tarkoitettu vain huuhtelukirkastetta varten. Siihen ei saa laittaa pesuainetta.

⚠ HUOMIO!

Käytä ainoastaan astianpesukoneille tarkoitettuja huuhtelukirkasteita.

1. Paina vapautinpainiketta (D) kannen (C) avaamiseksi.
2. Kaada huuhtelukirkastetta lokeroon (A), kunnes neste saavuttaa täyttötason merkin "max".
3. Pyyhi yliroiskunut huuhtelukirkaste imukykyisellä liinalla. Näin välttyä liiallisen vaahdon muodostumiselta.
4. Sulje kansi. Varmista, että vapautuspainike lukittuu paikoilleen.

❗ Säädä annosteltua huuhtelukirkasteen määrää (B) kääntämällä valitsin asetuksen 1 (alhaisin määrä) ja asetuksen 4 tai 6 (suurin määrä) välille.

8. ASTIANPESUKONEEN TÄYTTÄMINEN

- Järjestä astiat koreihin käyttöohjeen mukaisesti parhaan pesutuloksen saavuttamiseksi.
- Täytä astianpesukone täyteen veden ja energian säästämiseksi.
- Älä täytä koreja liikaa, jotta astianpesukone toimisi tehokkaasti.
- Varmista, että koreissa olevat astiat eivät kosketa tai peitä toisiaan. Täten varmistat tasaisen veden jakautumisen astioihin hyvän pesutuloksen saavuttamiseksi.
- Käytä laitetta ainoastaan konepesua kestävien astioiden ja ruokailuvälineiden pesemiseen.
- Älä pese seuraavista materiaaleista valmistettuja astioita astianpesukoneessa: puu, sarviaine, tina, kupari, alumiini, herkästi rikkoutuva koristeltu posliinia ja suojaamaton hiiliteräs. Ne saattavat halkeilla, vääntyä, värjäytyä, painua kuopalle, ruostua, tahriintua tai syöpyä.
- Älä pese laitteessa esineitä, jotka imevät vettä (sienet, erilaiset kankaat).
- Aseta ontot esineet (kupit, lasit, padat yms.) alassuun, jotta vesi poistuu niistä.
- Varmista, etteivät lasiastiat kosketa toisiinsa.
- Aseta kevyet esineet yläkoriin. Tarkista, että astiat eivät pääse liikkumaan.
- Aseta aterimet ja pienet esineet ruokailuvälinekoteloon.
- Varmista ennen ohjelman käynnistämistä, että astianpesukoneen suihkuvarret pyörivät esteettä.
- Säädä yläkorin korkeutta tehdäksesi tilaa suurille astioille.

8.1 Yläkorin korkeuden säätäminen

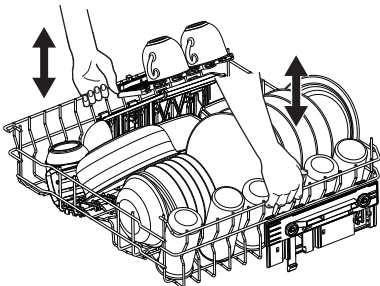

TÄRKEÄÄ

Älä nosta tai laske koria vain toiselta puolelta.

Yläkorin nostaminen

1. Vedä koria ulos, kunnes se pysähtyy.
2. Nosta koria molemmilta puolilta, kunnes mekanismi lukittuu paikalleen ja kori on vakaa.

Yläkorin laskeminen

1. Vedä koria ulos, kunnes se pysähtyy.
2. Nosta koria hieman molemmilta puolilta, paina sen jälkeen alaspäin ja anna sen pudota.

8.2 Astianpesukoneen korin ominaisuudet

Mukana toimitettavat varusteet voivat vaihdella astianpesukoneen mallista riippuen.

Alempi kori

Taittuvien piikkien määrä voi vaihdella astianpesukoneesi mallin mukaan.

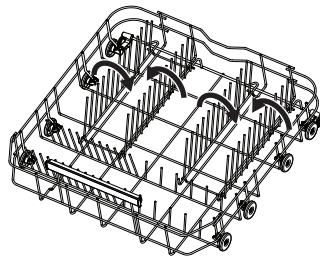

Ylempi kori

Kuppihyllyt voidaan taittaa alas, jolloin korkeille astioille jää tilaa.

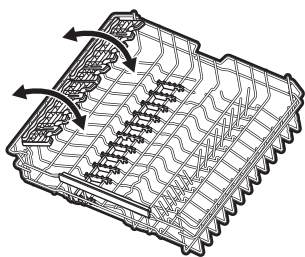

Kuppihyllyissä on urat, jotka pitävät jalalliset lasit paikoillaan, ja kumiset piikit tukevat lasia.

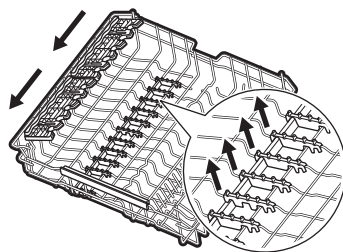

Veitsenpitimet voidaan tarvittaessa poistaa väliaikaisesti.

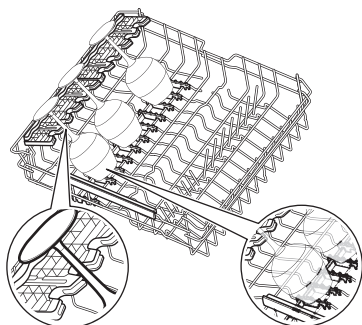

Ruokailuvälinelokero

Käytä laatikkoa aterimille ja pienille esineille. Laatikossa on taittavat veitsenpidikkeet.

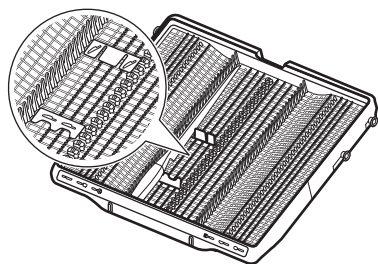

Varusteiden poistaminen

Kuppihyllyt ja kumiset piikit voi poistaa tilapäisesti, jotta saadaan tilaa suurille astioille.

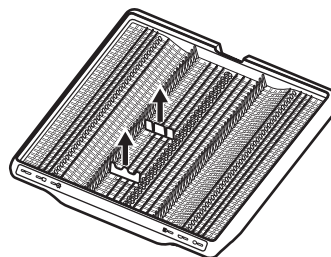

Astioiden enimmäiskorkeudet (mm)

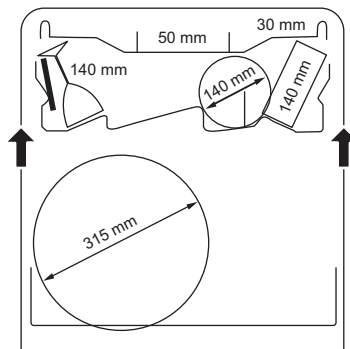

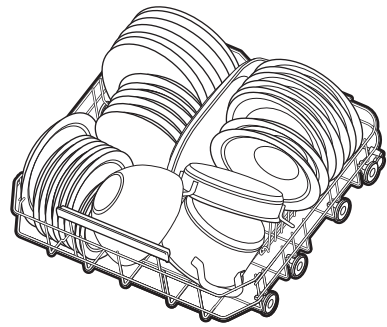
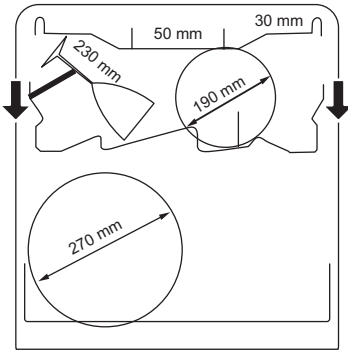
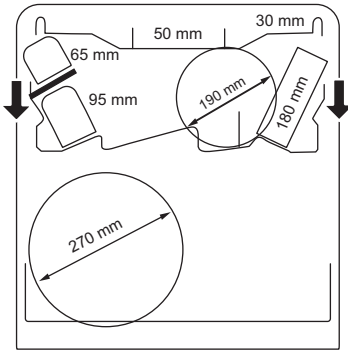

Ylempi kori

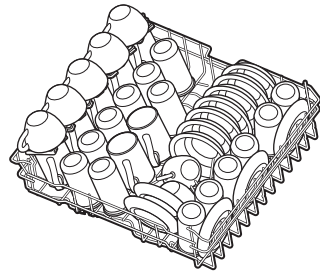
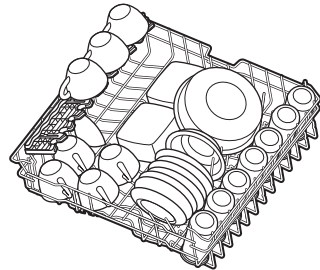

8.3 Esimerkkejä astianpesukoneen täytöstä

Alempi kori

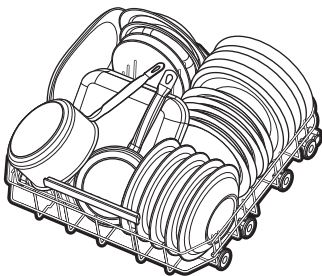

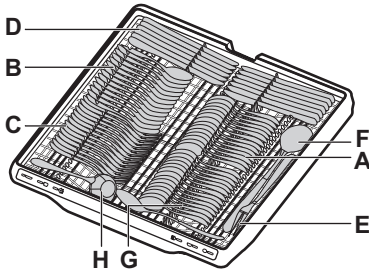
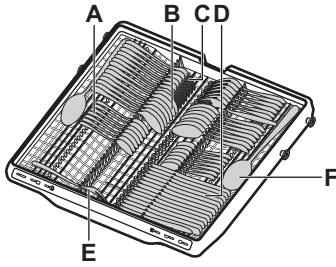

Ruokailuvälinelokero



- A. Teelusikka
- B. Keittolusikka
- C. Haarukka
- D. Veitsi
- E. Tarjoiluhaarukka
- F. Tarjoilulusikka
- G. Jälkiruokalusikka
- H. Kastikekauha

9. PÄIVITTÄINEN KÄYTTÖ

1. Avaa vesihana.
2. Paina virtapainiketta ja pidä sitä painettuna, kunnes laite kytkeytyy päälle.
3. Täytä suolasäiliö, jos merkkivalo  palaa.
4. Täytä huuhtelukirkasteannostelija, jos merkkivalo  palaa.
5. Korien täyttäminen.
6. Täytä pesuaineannostelija.
7. Valitse ja käynnistä ohjelma.
8. Sulje vesihana, kun ohjelma on päättynyt.

9.1 Ohjelman käynnistäminen My Time -valintapalkista

1. Liu'uta sormeasi My Time -valintapalkissa sopivan ohjelman valitsemiseksi.

Ohjelmaan liittyvä merkkivalo on päällä.

2. Kytke lisätoiminto päälle, jos haluat.
3. Sulje laitteen luukku ohjelman käynnistämiseksi.

9.2 Rinse&Hold käynnistäminen

1. Paina ja pidä alhaalla Quick-painiketta noin 3 sekunnin ajan.

Merkkivalo  palaa.

2. Sulje laitteen luukku ohjelman käynnistämiseksi.

9.3 AUTOOhjelman käynnistäminen

1. Paina AUTO.

Painikkeen valo palaa. Ohjelman pisin kesto näkyy näytössä.

2. Sulje laitteen luukku ohjelman käynnistämiseksi.

Anturit toimivat ohjelman aikana useita kertoja ja alustava ohjelman kesto voi lyhentyä.

9.4 Ohjelman lisätoiminnon käyttöönotto

Vain yksi lisätoiminto voidaan kytkeä päälle kerrallaan. Kytke lisätoiminto päälle ennen ohjelman käynnistämistä. Lisätoimintoa ei voida kytkeä päälle tai pois päältä ohjelman ollessa käynnissä.

1. Valitse ohjelma valintapalkista My Time.

2. Paina lisätoimintopainiketta.

Painikkeen valo palaa.

Jos toiminto ei ole käytettävissä, painikkeen valo vilkkuu ja kuuluu äänimerkki.

① Lisätoiminnon aktivointi lisää usein veden- ja energiankulutusta sekä pidentää ohjelman kestoa.

9.5 Ohjelman käynnistäminen ajastuksella

1. Valitse ohjelma.

2. Paina Delay toistuvasti, kunnes haluamasi viiveaika (1–24 tuntia) näkyy näytössä.

Painikkeen valo palaa.

3. Sulje laitteen luukku ohjelman ajanlaskennan käynnistämiseksi.

Ajastusaikaa, ohjelmaa tai lisätoimintoa ei voi muuttaa ajanlaskennan aikana. Ohjelma käynnistyy, kun ajanlaskenta päättyy.

9.6 Ajastimen peruuttaminen ajanlaskennan ollessa käynnissä

Paina ja pidä alhaalla painiketta ① noin kolmen sekunnin ajan.

Laitte siirtyy takaisin ohjelman valintaan.

① Jos peruutat ajastimen, ohjelma tulee valita uudelleen.

9.7 Käynnissä olevan ohjelman peruuttaminen

Paina ja pidä alhaalla painiketta ① noin kolmen sekunnin ajan.

Laitte siirtyy takaisin ohjelman valintaan.

① Varmista, että pesuainelokerossa on konetiskiainetta ennen uuden ohjelman käynnistämistä.

9.8 Luukun avaaminen laitteen ollessa käynnissä

Jos luukku avataan ohjelman ollessa käynnissä, laite sammuu. Se voi vaikuttaa energiankulutukseen ja ohjelman keston. Kun suljet luukun, laite käynnistyy uudelleen keskeytyshetimitä.

① Älä yritä sulkea laitteen luukkuja 2 minuutin kuluessa siitä, kun AirDry avaa sen automaattisesti, jotta et vahingoittaisi laitetta.

Jos luukku suljetaan sen jälkeen vähintään 3 minuutin ajaksi, käynnissä oleva ohjelma päättyy.

9.9 Ohjelman päätyminen

Kun ohjelma on päättynyt, astianpesukone kytkeytyy automaattisesti pois päältä.

Kaikki muut painikkeet ovat pois päältä paitsi Päällä/Pois päältä -painike.

9.10 Automaattinen virrankatkaisu

Tämä toiminto säästää energiaa kytkemällä laitteen pois päältä, kun sitä ei käytetä.

Toiminto kytkeytyy päälle:

- Kun ohjelma on päättynyt.
- 5 minuutin kuluttua, jos ohjelmaa ei ole käynnistetty ja mitään painiketta ei ole painettu.

10. NEUVOJA JA VINKKEJÄ

10.1 Yleistä

Noudata seuraavia neuvoja optimaalisten puhdistus- ja kuivaustuloksien varmistamiseksi päivittäisessä käytössä ja ympäristön suojelemiseksi.

- Kun astianpesukoneen ohjekirjan ohjeita noudatetaan, vettä ja energiaa kuluu yleensä vähemmän kuin pestäessä astioita käsin.
- Älä esihuuhtelee astioita käsin. Se lisää veden ja energian kulutusta. Valitse

tarvittaessa ohjelma, jossa on esipesuvaihe.

- Poista suurimmat ruokajäämät astioista ja tyhjennä kupit sekä lasit ennen niiden asettamista laitteeseen.
- Valitse ohjelma pestävien astioiden ja likaisuustason perusteella.
- Kalkkikerrostumien ehkäiseminen laitteen sisällä:
 - Täytä suolasäiliö aina tarvittaessa.
 - Käytä suositeltua määrää pesuainetta ja huuhtelukirkastetta.

- Varmista, että vedenpehmentimen nykyinen taso on sopiva eli vastaa käytettävän veden kovuutta.
- Noudata luvun "Hoito ja puhdistus" ohjeita.

10.2 Suolan, huuhtelukirkasteen ja pesuaineen käyttäminen

- Käytä ainoastaan astianpesukoneeseen tarkoitettua suolaa, huuhtelukirkastetta ja konetiskiainetta. Muut tuotteet voivat vahingoittaa laitetta.
- Jos alueen veden kovuus on kovaa tai erittäin kovaa, suosittelemme käyttämään peruskonetiskiainetta (jauhe, geeli, tabletit ilman lisäaineita), huuhtelukirkastetta ja suolaa erikseen optimaalisen puhdistus- ja kuivaustuloksen saavuttamiseksi.
- Yhdistelmäpesutabletit eivät välttämättä liukene kokonaan lyhyiden ohjelmien aikana, Jolloin astioihin voi jäädä pesuainejäämiä. Katso lisätietoja tuotepakkauksesta. Käytä tabletteja pidemmissä ohjelmissa.
- Käytä aina oikeaa määrää pesuainetta. Riittämätön pesuainemäärä voi aiheuttaa huonon pesutuloksen sekä kovan veden muodostamia kalvoja tai tahroja astioihin. Jos pesuainetta on liikaa ja vesi pehmeää, astioihin jää pesuainejäämiä. Lue pesuaineen pakkauksessa annetut ohjeet.
- Käytä aina oikeaa määrää huuhtelukirkastetta. Riittämätön määrä huuhtelukirkastetta heikentää kuivaustulosta. Jos huuhtelukirkastetta on liikaa, astioihin muodostuu sinertävä pinta. Lue lisää huuhtelukirkasteen määrän säätämisestä luvusta Asetukset.
- Varmista, että vedenpehmentimen taso on oikea. Jos taso on liian korkea, vedestä tulee liian pehmeää, mikä voi aiheuttaa lasiin korroosiota. Lue lisää vedenpehmentimen tason säätämisestä luvusta Asetukset.

10.3 Miten tulee toimia, jos haluaa lopettaa yhdistelmäpesuainetablettien käytön

Toimi seuraavasti ennen kuin aloitat käyttämään erikseen pesuainetta, suolaa ja huuhtelukirkastetta:

1. Aseta vedenpehmentimen taso korkeimmaksi mahdolliseksi.
2. Varmista, että suola- ja huuhtelukirkastelokerot ovat täynnä.
3. Käynnistä Quick. Älä lisää pesuainetta tai aseta astioita koreihin.
4. Kun ohjelman on päättynyt, säädä vedenpehmentimen taso alueesi vedenkovuuden mukaan.
5. Säädä huuhtelukirkasteen annostelumäärää.

10.4 Ennen ohjelman käynnistämistä

Ennen valitsemasi ohjelman käynnistämistä, varmista seuraavat asiat:

- suodattimet ovat puhtaat ja oikein asennetut
- suolalokeron korkki on tiukasti paikallaan
- suihkuvarret eivät ole tukossa
- suolaa ja huuhtelukirkastetta on tarpeeksi
- astiat on asetettu oikein koreihin
- ohjelma sopii astioiden tyypille ja likaisuusasteelle
- oikea määrä pesuainetta on käytössä

10.5 Korien tyhjentäminen

1. Anna astioiden jäähtyä, ennen kuin tyhjennät ne koneesta. Kuumat astiat särkyvät helposti.
2. Tyhjennä ensin alakori ja vasta sen jälkeen yläkori.

① Koneen sisäpinnoille voi jäädä vettä ohjelman päätyttyä.

11. HOITO JA PUHDISTUS

☑ TÄRKEÄÄ

Kytke laite pois päältä ja irrota pistoke pistorasiasta ennen minkään muun huoltotoimen aloittamista kuin ohjelman suorittamista.

Likaiset suodattimet ja tukkiutuneet suihkuvarret heikentävät pesutuloksia.

Suodattimet ovat itsepuhdistuvia eivätkä ne tarvitse puhdistusta jokaisen käyttökerran jälkeen. Puhdista suodattimet kerran viikossa. Puhdista suihkuvarret kahden kuukauden välein tai useammin, jos huomaat astioissa ruokajäämiä ohjelman päätyttyä. Puhdistusten useuteen vaikuttaa laitteen käyttöikeys.

11.1 Näin käynnistät ohjelman MachineCare ☑

Ennen kuin käynnistät -ohjelman, puhdista sihdit ja suihkuvarret.

1. Käytä erityisesti astianpesukoneisiin tarkoitettua kalkinpoistoainetta tai puhdistusainetta. Noudata pakkauksen ohjeita. Älä laita astioita koreihin.
2. Paina ja pidä painettuna painiketta AUTO noin 3 sekunnin ajan.

Merkkivalo ☑ palaa.

3. Sulje laitteen luukku ohjelman käynnistämiseksi.

Kun ohjelma on päättynyt, ☑ sammuu.

11.2 Sisäpuolen puhdistus

- Puhdista laitteen sisäosa kostealla pehmeällä liinalla.
- Älä käytä hankausainetta, hankaavia pesulappuja, teräviä välineitä, voimakkaita kemikaaleja, teräsharjaa tai liuottimia.
- Pyyhi luukku puhtaaksi, myös kumitiivisteet, kerran viikossa.
- Käytä erityistä astianpesukoneiden puhdistusainetta vähintään kerran kahdessa kuukaudessa laitteen parhaan suorituskyvyn säilyttämiseksi. Noudata huolellisesti tuotepakkaukseen merkittyjä ohjeita.
- Käynnistä ☑ -ohjelma parhaan pesutuloksen saavuttamiseksi.

11.3 Ulkopuolen puhdistus

- Puhdista laite kostealla pehmeällä liinalla.

- Käytä ainoastaan neutraaleja pesuaineita. Puhdista käyttöpaneeli vain vedellä ilman pesuaineita.
- Älä käytä hankaavia tuotteita, hankaavia puhdistussieniä tai liuotteita.

11.4 Vieraiden esineiden poistaminen

Tarkista sihdit ja allas aina astianpesukoneen käytön jälkeen. Vieraat esineet (esim. lasi- ja muovipalaset, luut tai hammastikut jne.) heikentävät puhdistustehoa ja ne voivat vaurioittaa tyhjennyspumppua.

⚠ HUOMIO!

Jos esineiden poistaminen ei onnistu, ota yhteyttä valtuutettuun huoltopalveluun.

1. Irrota sihtijärjestelmä tämän luvun ohjeita noudattamalla.
2. Poista vieraat esineet käsin.
3. Asenna sihdit takaisin tämän luvun ohjeita noudattamalla.

11.5 Suodattimien puhdistus

Sihtijärjestelmä koostuu 3 osasta.

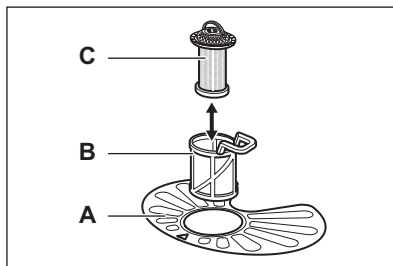

1. Kierrä suodatinta (B) vastapäivään ja irrota se.

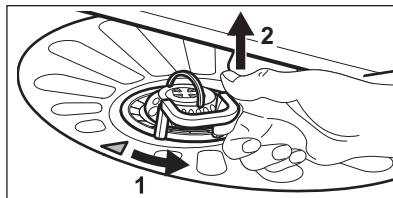

2. Irrota suodatin (C) sihdistä (B).
3. Irrota tasosuodatin (A).
4. Pese suodattimet.

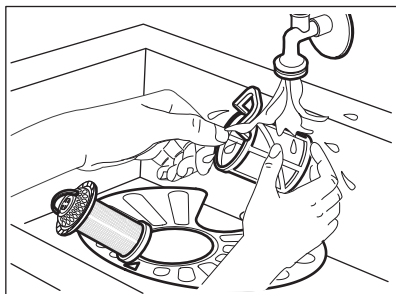

5. Varmista, ettei säiliön reunassa ole ruokajäämiä tai likaa.
6. Aseta tasosuodatin takaisin paikalleen (A). Varmista, että se on asetettu oikein kahden ohjaimen alle.

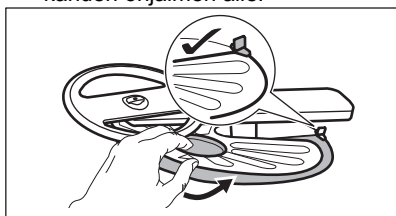

7. Kokoa suodattimet (B) ja (C) uudelleen.
8. Aseta suodatin (B) takaisin tasosuodattimeen (A). Käännä sitä myötäpäivään, kunnes se lukittuu.

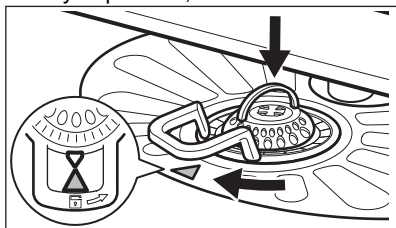

⚠ HUOMIO!

Suodattimien virheellinen asento aiheuttaa heikkoja pesutuloksia ja vaurioittaa laitetta.

11.6 Alasuihkuvarren puhdistus

1. Irrota alasuihkuvarsi vetämällä sitä ylöspäin.

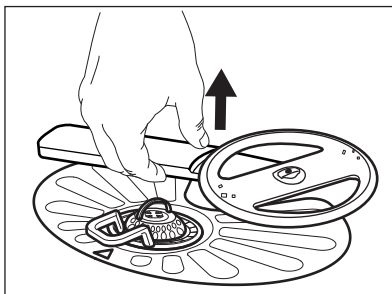

2. Pese suihkuvarsi juoksevan veden alla. Poista likahiukkaset rei'istä ohutkärkisellä välineellä (esim. hammastikku). Pese epäpuhtaudet sisäosasta huuhtelemalla reiät vedellä.
3. Asenna suihkuvarsi takaisin painamalla sitä alaspäin.

11.7 Yläsuihkuvarren puhdistus

Älä poista ylemmää suihkuvartta. Jos suihkuvarren aukot ovat tukossa, poista jäljellä olevat likakokkareet ohuella terävällä esineellä, esim. hammastikulla.

11.8 Katon suihkuvarren puhdistaminen

Katon suihkuvarsi sijaitsee laitteen yläosassa. Suihkuvarsi (C) on asennettu syöttöputkeen (A) kiinnittimellä (B).

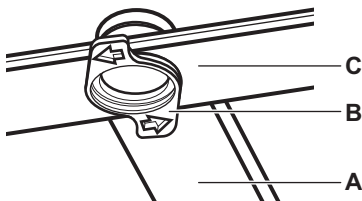

1. Irrota ruokailuvälinekotelo liukukiskojen sivuilla olevat pysäyttimet ja vedä kotelo ulos.

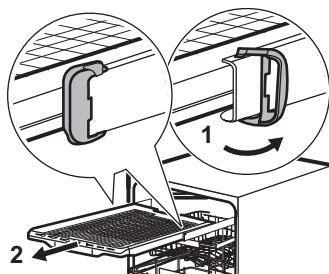

- Siirrä yläkori alimmalle tasolle, jotta saavuttaisit suihkuvarren helpommin.
- Irrota suihkuvarsi (C) syöttöputkesta (A) kiertämällä kiinnitintä (B) vastapäivään ja vetämällä suihkuvartta alaspäin.
- Pese suihkuvarsi juoksevan veden alla. Poista likahiukkaset rei'istä ohutkärkisellä välineellä (esim. hammastikku). Pese epäpuhtaudet sisäosasta huuhtelemalla reiät vedellä.
- Asenna suihkuvarsi (C) takaisin paikoilleen asettamalla kiinnitin (B) suihkuvarteen ja kiinnittämällä se syöttöputkeen (A) myötäpäivään kiertämällä. Varmista, että kiinnitin lukittuu paikoilleen.
- Asenna ruokailuvälinekotelo liukukiskoihin ja kiinnitä pysäyttimet.

11.9 Vedenottoletkun sihdin puhdistaminen

- Sulje vesihana.

- Kierrä kiinnitintä (A) myötäpäivään. Irrota letku.

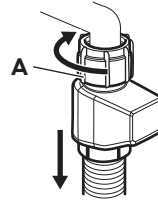

- Puhdista vedenottoletkun sihti.

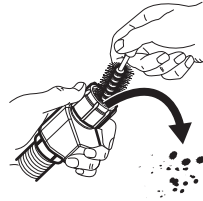

12. VIANMÄÄRITYS

Suurin osa mahdollisista ongelmista voidaan ratkaista ottamatta yhteyttä valtuutettuun huoltoliikkeeseen. Katso lisätietoa mahdollisista ongelmista alla olevasta taulukosta.

Joidenkin ongelmien ilmetessä näytölle ilmestyy virhekoodi.

Tarkastettuasi laitteen, kytke se pois päältä ja sen jälkeen takaisin päälle. Jos ongelma toistuu, ota yhteyttä valtuutettuun huoltokeskukseen. Irrota laite pistorasiasta äläkä käytä sitä ennen kuin ongelma on korjattu.

TÄRKEÄÄ

Sulje vesihana, irrota laite pistorasiasta äläkä käytä sitä ennen kuin ongelma on korjattu.

Laitetta ei saa käyntiin.

- Varmista, että pistoke on kytketty pistorasiaan.
- Varmista, ettei sulakerasiassa ole vaurioitunutta sulaketta.

Ohjelma ei käynnisty.

- Varmista, että laitteen luukku on suljettu.
- Jos ajastettu käynnistyminen on asetettu, peruuta laskenta tai odota, kunnes laskenta päättyy.
- Laite lataa vedenpehmentimessä olevan hartsin. Tämä kestää noin 5 minuuttia.

tai virhekoodi. Laitteeseen ei tule vettä.

- Varmista, että vesihana on auki.
- Varmista, että vedensyöttöpaine on välillä 0.05 (0.5) / 1 (10) MPa (bar). Tämän tiedon saat paikalliselta vesilaitokselta.
- Varmista, ettei vesihana ole tukossa.
- Varmista, ettei veden poistoletkun suodatin ole tukossa. Puhdista suodatin tarvittaessa. Katso luku "Hoito ja puhdistus".
- Varmista, ettei veden tuloletkussa ole vääntymiä, vaurioita tai taitumia.

virhekoodi. Laite ei tyhjennä vettä.

- Varmista, ettei pesualtaan hana ole tukossa.
- Tarkista, ettei sisäinen suodatusjärjestelmä ole tukossa.
- Varmista, ettei veden tuloletkussa ole vääntymiä tai taitumia.

virhekoodi . Ylivuotosuojalaite on käytössä.

- Sulje vesihana.
- Varmista, että laite on oikein asennettu.
- Varmista, että korit on täytetty käyttöohjeen mukaisesti.

141–144 virhekoodit. Pesupumpun tai tyhjennuspumpun toimintahäiriö.

- Varmista, että suodattimet ovat puhtaita.
- Kytke laite päälle ja pois päältä.

151–159 tai 5A–5F virhekoodit. Pesupumpun tai tyhjennuspumpun toimintahäiriö.

- Kytke laite päälle ja pois päältä.

161 tai 69 virhekoodi. Laitteen sisällä olevan veden lämpötila on liian korkea tai lämpötilan tunnistin on viallinen.

- Varmista, että tuloveden lämpötila ei ole korkeampi kuin 60°C.
- Kytke laite päälle ja pois päältä.

1C0 tai 1C3 virhekoodit. Laitteen tekninen häiriö.

- Kytke laite päälle ja pois päältä.

1F1 virhekoodi. Laitteessa on liian paljon vettä.

- Kytke laite päälle ja pois päältä.
- Varmista, että suodattimet ovat puhtaita.
- Varmista, että poistoletku on asennettu oikealle korkeudelle lattiaan nähden. Lue asennusohje.

Laite pysähtyy ja käynnistyy useita kertoja käytön aikana.

- Tämä on normaalia. Näin taataan optimaaliset puhdistustulokset ja energiansäästö.

Ohjelma kestää liian pitkään.

- Jos ajastettu käynnistyminen on asetettu, peruuta laskenta tai odota, kunnes laskenta päättyy.
- Ohjelman lisätoimintojen kytkeminen päälle pidentää ohjelman kestoa.

Näytöllä näkyvä ohjelman kesto poikkeaa kulutusarvotaulukon kestosta.

- Vedenpaine ja -lämpötila, virransyötön vaihtelut, valitut lisätoiminnot sekä astioiden määrä ja likaisuus voivat aiheuttaa muutoksia ohjelman kestossa.

Jäljellä oleva aika kasvaa näytössä ja säätyy lähes ohjelman keston loppuun.

- Tämä ei ole laitevika. Laite toimii oikein.

Laitteen luukussa on pieni vuoto.

- Laitetta ei ole asennettu vaakatasoon. Löysää tai kiristä säädettäviä jalkoja (jos mahdollista).

Laitteen luukun sulkeminen on vaikeaa.

- Laitetta ei ole asennettu vaakatasoon. Löysää tai kiristä säädettäviä jalkoja (jos mahdollista).
- Astioiden osia on työntynyt ulos koreista.

Laitteen luukku avautuu pesuohjelman aikana.

- AirDry-toiminto on aktivoitu kuivaustulosten parantamiseksi ja samalla energiaa säästään. Poista toiminto käytöstä katsoamalla lukua "Asetukset".

Laitteen sisältä kuuluu kolinaa tai iskuääniä.

- Astioita ei ole sijoitettu oikein koreihin. Katso luku "Astianpesukoneen täyttämisen".
- Varmista, että suihkuvarret pääsevät kiertämään vapaasti.

Laitteen virrankatkaisin laukeaa.

- Ampeeriarvo on riittämätön syöttämään virtaa kaikkiin käytössä oleviin laitteisiin samanaikaisesti. Tarkista pistokkeen ampeeriarvo ja mittarin kapasiteetti tai kytke jokin käytössä olevista laitteista pois päältä.
- Laitteen sisäisen sähköjärjestelmän vika. Ota yhteyttä valtuutettuun huoltoliikkeeseen.

12.1 Pesu- ja kuivaustulokset eivät ole tyydyttäviä

Huono astianpesutulos.

- Katso luku "Neuvoja ja vinkkejä".
- Käytä tehokkaampaa pesuohjelmaa.
- Valitse ExtraPower-lisätoiminto valitun ohjelman pesutuloksen parantamiseksi.
- Puhdista suihkuvarret ja sihdit. Katso luku "Hoito ja puhdistus".
- Pesuaineen laatu voi olla synnä. Kokeile toista pesuainetta.

Huonot kuivaustulokset.

- Katso luku "Neuvoja ja vinkkejä".
- Astiat jätetty liian pitkäksi ajaksi suljetun laitteen sisälle. Valitse AirDry-toiminto luukun automaattisen avautumisen asettamiseksi ja kuivaustuloksen parantamiseksi. Katso luku "Asetukset".

- Tyhjännä astianpesukone vain, kun ohjelma on päättynyt ja näytössä näkyvä 0:00.
- Huuhtelukirkaste on loppunut tai sitä ei ole riittävästi. Täytä huuhtelukirkasteannostelija tai aseta sen taso korkeammaksi (jos soveltuu).
- Huuhtelukirkasteen laatu voi olla synnä. Kokeile toista huuhtelukirkastetta.
- Käytä huuhtelukirkastetta aina, myös monitoimitablettien yhteydessä.
- Muoviset esineet voi olla tarpeen kuivata pyyhkeellä.
- Quick-ohjelmassa ei ole kuivausvaihetta. Valitse toinen ohjelma.
- Yläkorista tulevat vesipisarot putosivat alakoriin. Poista ensin alakori ja sen jälkeen yläkori.

Laseissa ja muissa astioissa on valkeita juovia.

- Pesuainetta on liian paljon. Vähennä määrää.

Laseissa ja muissa astioissa on sinertävä pinta.

- Huuhtelukirkasteen annostelu on liian runsas. Säädä tasoa alemmas.

Laseissa ja muissa astioissa on tahroja ja kuivia vesipisaroita.

- Huuhtelukirkasteen laatu voi olla synnä. Kokeile toista huuhtelukirkastetta.
- Katso luku "Astianpesukoneen täyttäminen".

Laitteen sisäosa on märkä.

- Kyse ei ole laiteviasta. Kosteaa ilmaa kondensoituu laitteen seiniin.

Epätavallinen määrä vaahtoa pesun aikana.

- Käytä ainoastaan astianpesukoneille tarkoitettuja pesuaineita.
- Käytä muun valmistajan pesuainetta.
- Älä esihuuhtelee astioita juoksevan veden alla.

Ruokailuvälineissä on ruosteen merkkejä.

- Pesuvedessä on liikaa suolaa. Kun olet täyttänyt suolasäiliön, poista aina suolasäiliön roiskunut suola.
- Ruostuvia ja ruostumattomasta teräksestä valmistettuja ruokailuvälineitä on asetettu

samaan paikkaan. Älä aseta näitä esineitä lähelle toisiaan.

Annostelijassa on pesuainejäämiä ohjelman päättyessä.

- Vesi ei huuhtelee pesuainetta pois annostelijasta. Varmista, etteivät suihkuvarett ole juuttuneet kiinni tai tukossa.
- Varmista, etteivät korissa olevat astiat estä pesuaineen annostelijan avautumista.

Laitteessa on hajuja.

- Katso luku "Hoito ja puhdistus".
- Käytä säännöllisesti ohjelmaa, jonka pesulämpötila on 65°C.

Kalkkijäämiä astioissa, altaassa ja luukun sisäosassa.

- Hanavesi on kovaa. Käytä suolaa ja aseta vedenpehmentimen regenerointi myös yhdistelmäpesuainetabletteja käyttäessä. Katso vedenpehmentimen asetukset luvusta "Asetukset".
- Alhainen suolataso. Jos suolan merkkivalo palaa, täytä suolalokero.
- Suolalokeron korkki on löystynyt. Tarkasta korkki.
- Käynnistä ohjelma  kalkkinpoistoaineella tai puhdistustuotteella, joka on suunniteltu astianpesukoneille.
- Jos kalkkijäämiä esiintyy edelleen, puhdista late tarkoitukseen soveltuvalla pesuaineella.
- Kokeile toista pesuainetta.
- Ota yhteyttä pesuaineen valmistajaan.

Astiat ovat himmeitä, värjäytyneitä tai niissä on lohkeamia.

- Varmista, että laitteessa pestään ainoastaan konepesun kestäviä astioita.
- Täytä ja tyhjännä kori varoen. Katso luku "Astianpesukoneen täyttäminen".
- Aseta helposti särkyvät astiat yläkoriin.
- Kytke GlassCare-lisätoiminto päälle arkalaatuisten astioiden ja lasien hellävaraista käsittelyä varten.

Katso muut mahdolliset syyt luvuista "Ennen ensikäyttöä", "Astianpesukoneen täyttäminen", "Päivittäinen käyttö" tai "Neuvoja ja vinkkejä".

13. TEKNISET TIEDOT

Mitat	Leveys / korkeus / syvyys (mm)	596 / 818 - 898 / 550
Sähköliitäntä ¹⁾	Jännite (V)	220 - 240
	Taajuus (Hz)	50
Vedenpaine	Min. / maks. MPa (bar)	0.05 (0.5) / 1 (10)
Vedensyöttö	Kylmä vesi tai kuuma vesi (°C) ²⁾	min. 5 – max. 60
Kapasiteetti	Astias-tojen lukumäärä	14

¹⁾ Katso muut arvot arvokilvestä.

²⁾ Jos vesi kuumennetaan vaihtoehtoisen, ympäristöystävällisemmän energian avulla (esim. aurinkopaneeleilla), käytä kuumaa vettä energiankulutuksen vähentämiseksi.

13.1 Linkki EU EPREL -tietokantaan

Laitteen mukana toimitetun energialuokamerkinnän QR-koodi sisältää linkin verkkosivustolle, jossa tämä laite voidaan rekisteröidä EU EPREL -tietokantaan. Säilytä energiamerkki käyttöohjeen ja kaikkien muiden tämän laitteen mukana toimitettujen asiakirjojen kanssa.

Tuotteen suorituskykyä koskevia tietoja on saatavilla myös Energiamerkintöjen eurooppalaisesta EPREL-tuotetietokannasta käyttämällä linkkiä <https://eprel.ec.europa.eu> sekä laitteen arvokilpeen merkittyä mallin nimeä ja tuotenumeroa. Katso luku "Tuotteen kuvaus".

14. YMPÄRISTÖNSUOJELUNÄKÖKOHTIA

Kierrätä materiaalit, jotka on merkitty merkillä

 Kierrätä pakkaukset viemällä ne asianmukaiseen kierrätysastiaan. Auta suojelemaan ympäristöä ja ihmisten terveyttä kierrättämällä sähkö- ja elektroniikkaromu. Älä hävi-

tä symbolilla merkittyjä laitteita  kotitalousjätteen mukana. Palauta tuote paikalliseen kierrätyslaitokseen tai ota yhteyttä kunnan viirastoon.

1. BIZTONSÁGI INFORMÁCIÓK.....	24	8. A MOSOGATÓGÉP BETÖLTÉSE.....	33
2. BIZTONSÁGI UTASÍTÁSOK.....	26	9. MINDENNAPI HASZNÁLAT.....	36
3. TERMÉKLEÍRÁS.....	27	10. TANÁCSOK ÉS TIPPEK.....	38
4. KEZELŐPANEL.....	28	11. ÁPOLÁS ÉS TISZTÍTÁS.....	39
5. PROGRAM KIVÁLASZTÁSA.....	29	12. HIBAELEHÁRÍTÁS.....	42
6. BEÁLLÍTÁSOK.....	30	13. MŰSZAKI ADATOK.....	45
7. AZ ELSŐ HASZNÁLAT ELŐTT.....	32	14. KÖRNYEZETVÉDELMI TUDNIVALÓK.....	45

1. ⚠ BIZTONSÁGI INFORMÁCIÓK

A készülék üzembe helyezése és használata előtt gondosan olvassa el a mellékelt útmutatót. A gyártó nem vállal felelősséget a helytelen beszerelés vagy használat miatt keletkezett sérülésekért és károkért. Az útmutatót tartsa biztonságos és elérhető helyen, hogy szükség esetén mindig a rendelkezésére álljon.

1.1 Gyermek és kiszolgáltatott személyek biztonsága

- Ezt a készüléket 8 év feletti gyermekek, csökkent fizikai, érzékelési vagy szellemi képességekkel rendelkező felnőttek, illetve megfelelő tudással vagy gyakorlattal nem rendelkező személyek csak felügyelet mellett, vagy abban az esetben használhatják, ha

megfelelő oktatást kaptak a készülék biztonságos használatára, és megértik az esetleges veszélyeket. A 8 évesnél fiatalabb gyermekek, illetve a súlyos, komplex fogyatékosággal élő személyek állandó felügyelet nélkül nem tartózkodhatnak a készülék közelében.

- Gondoskodni kell a gyermekek felügyeletéről, hogy ne játsszanak a készülékkel.
- A mosószeret tartsa távol a gyermekektől.
- A gyermekeket és a háziállatokat tartsa távol a készüléktől, amikor az ajtaja nyitva van.
- Gyermekek felügyelet nélkül nem végezhetnek tisztítási vagy karbantartási tevékenységet a készüléken.

1.2 Általános biztonság

- Ez a készülék kizárólag háztartási edények és evőeszközök tisztítására használható.
- Ezt a készüléket háztartási célú, beltérben történő használatra tervezték.
- Ez a készülék használható irodákban, szállodai vendégszobákban, panziókban, vendégházakban és más hasonló szálláshelyeken, ahol a használat nem haladja meg a háztartási használat (átlagos) szintjét.
- Ne változtassa meg a készülék műszaki jellemzőit.
- Az üzemi víznyomás (minimum és maximum) értékének 0.05 (0.5) / 1 (10) MPa (bar) között kell lennie.
- Ne lépje túl a megengedett legnagyobb töltetet (14 teríték).
- A botlásveszély elkerülése érdekében a készülék ajtaját nem szabad nyitva hagyni.
- Ha a hálózati kábel megsérül, azt a gyártónak vagy a hivatalos márkaszerviznek vagy más hasonlóan képzett személynek kell kicserélnie az elektromos veszélyhelyzet elkerülésének érdekében.
- **FIGYELMEZTETÉS:** A késeket és más, hegyes eszközöket helyezze a kosárba, a hegyükkel lefelé vagy vízszintesen.
- Bármilyen karbantartás előtt kapcsolja ki a készüléket, és húzza ki a hálózati csatlakozódugót a csatlakozóaljzatból.
- A készülék tisztításához ne használjon nagy nyomású vízsugarat és/vagy gőzt.
- Ügyeljen arra, hogy a készülék alsó részén levő szellőzőnyílásokat (ha vannak) ne zárja le szőnyeg vagy egyéb tárgy.
- A készülék vízhálózatra történő csatlakoztatásához használja a mellékelt új tömlőkészletet. A régi tömlőket tilos újra használni.

2. BIZTONSÁGI UTASÍTÁSOK

2.1 Üzembe helyezés

FIGYELMEZTETÉS!

A készüléket csak képzett személy helyezheti üzembe.

- Távolítsa el az összes csomagolóanyagot.
- Ne helyezzen üzembe, és ne is használjon sérült készüléket.
- Kövesse a mellékelt telepítési útmutatót.
- Legyen óvatos a készülék mozgatásakor, mivel nehéz. Mindig használjon munkavédelmi kesztyűt és zárt lábbelit.
- Ne telepítse és ne használja a készüléket 0 °C alatt.
- A készüléket az üzembe helyezési követelményeknek megfelelő, biztonságos helyre telepítse.
- Biztonsági okokból ne használja a készüléket a bútorba való beépítés előtt.
- Ha a bútorlap nincs felszerelve, az ajtó váratlanul becsukódhat. A sérülés elkerülése érdekében óvatosan nyissa ki a készülék ajtaját. A beszerelés után ellenőrizze, hogy a műanyag fedelek a helyükön vannak-e. Az ajtó oldalain levő műanyag burkolóelemek sérülése vagy eltávolítása negatívan befolyásolhatja a készülék működését, és sérülésveszélyt okozhat. Ha a műanyag burkolat sérült, a cserét illetően forduljon a hivatalos márkaszervizhez.

2.2 Elektromos csatlakozás

FIGYELMEZTETÉS!

Tűz- és áramütésveszély.

- FIGYELMEZTETÉS: A készüléket úgy tervezték, hogy az épületben lévő földelőcsatlakozáshoz kell telepíteni/csatlakoztatni.
- Győződjön meg arról, hogy az adattábla paraméterei kompatibilisek a hálózati tápellátással.
- Mindig használjon megfelelően felszerelt ütészálló aljzatot.
- Ne használjon többdugós adaptert és hosszabbító kábelt.
- Kérülje el a hálózati csatlakozó és a hálózati kábel károsodását. Ha cserére van szükség, forduljon hivatalos szervizközpontunkhoz.

- A hálózati csatlakozót csak a telepítés végén csatlakoztassa az aljzathoz, és biztosítsa a hálózati csatlakozóhoz való hozzáférést.
- A hálózati kábel meghúzásával ne válassza le a készüléket. Ehhez a csatlakozódugót fogja meg.

2.3 Vízcsonkcsatlakoztatása

FIGYELMEZTETÉS!

Vigyázat! Áramütés-veszély!

- Ügyeljen arra, hogy ne okozzon sérülést a vízcsonkcsatlakoztatás során.
- Mielőtt új csövekhez, hosszú ideig nem használt csövekhez csatlakozna, javítás vagy új eszközök (pl. vízmérők) telepítése után, hagyja a vizet folyni, amíg tiszta nem lesz.
- Ellenőrizze, hogy nincs-e vízvívárgás az első használat során és után.
- Ha a befolyócső megsérül, akkor azonnal zárja el a vízcsonkcsatlakozót a fal csatlakozóaljzatból. A befolyócső cseréje érdekében forduljon a márkaszervizhez.
- Az elektromos teljesítmény vesztesége kikapcsolja a vízvédelmi rendszert, növelve az elárasztás kockázatát.
- A befolyócső védőburkolattal ellátott belső vezetékkel, valamint biztonsági szeleppel rendelkezik.

2.4 Használat

- A gyúlékony termékeket vagy nedves tárgyakat gyúlékony termékekkel távol tartsa a készüléktől.
- A mosogatószer veszélyesek. Kövesse a mosószer csomagolásán feltüntetett biztonsági utasításokat.
- Ne igya meg és ne játsszon a készülékben lévő vízzel.
- Az edények eltávolításával várja meg a program végét, mert mosogatószer maradhat az edényeken.
- Ne helyezzen tárgyakat, illetve ne fejtse ki nyomást a készülék nyitott ajtajára.
- A készülékből forró gőz törhet ki, ha a program működése közben kinyitja az ajtót.

2.5 Szolgáltatások

- A készülék javítását bízza a márkaszervizre. Mindig eredeti pótalkatrészt használjon.
- Az önálló vagy nem szakszerű javítás veszélyes lehet az Ön számára, és érvénytelenítheti a garanciát.
- Az alábbi cserealkatrészek legalább 7 évig lesznek elérhetők a modell gyártásának megszűnése után: motor, keringető- és ürítoszivattyú, fűtőberendezések és fűtőelemek, beleértve a hőszivattyúkat, csővezetékek és a kapcsolódó berendezések, beleértve a tömlőket, szelepeket, szűrőket és túlcsondulásgátlókat, az ajtómechanizmushoz kapcsolódó szerkezeti és belső részegységek, nyomtatott áramköri lapok, elektronikus kijelzők, nyomáskapcsolók, termosztátok és érzékelők, szoftver és a készülék belső szoftvere, beleértve a szoftver nullázását. Az alábbi cserealkatrészek legalább 10 évig lesznek elérhetők a modell gyártásának megszűnése után: ajtózsanér és tömítések, egyéb tömítések, szűrőkarok, leeresztő szűrők, belső rácsok/tartók és műanyag kiszolgáló egységek, mint például a kosarak és fedelek. Az időtartam elképzelhető, hogy

hosszabb az Ön országában. További információkért, kérjük, látogasson el a weboldalunkra.

- Néhány pótalkatrész csak szakképzett szerelők számára elérhető, és előfordulhat, hogy nem minden modellhez megfelelő.
- A termékben található izzó(k)ra és a külön kapható pótizzókra vonatkozó tudnivalók: Ezek az izzók arra készültek, hogy megfeleljenek a háztartási készülékekben fennálló szélsőséges fizikai feltételeknek, mint például hőmérséklet, rezgés, magas páratartalom, illetve arra használatosak, hogy jelezzék a készülék működési állapotát. Nem alkalmasak egyéb felhasználásra, valamint helyiségek megvilágítására.

2.6 Ártalmatlanítás

⚠ FIGYELMEZTETÉS!

Sérülés- vagy fulladásveszély.

- Bontsa a készülék hálózati csatlakozását.
- Vágja le a hálózati tápkábelt, és helyezze a hulladékba.
- Szerelje le az ajtókilincset, hogy megakadályozza gyermekek és kedvenc állatok készülékben rekedését.

3. TERMÉKLEÍRÁS

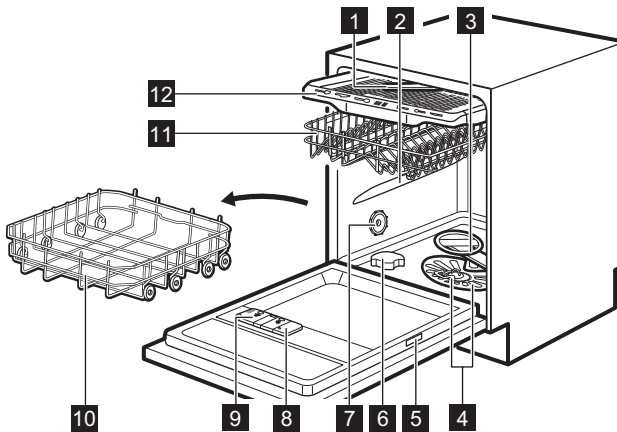

- 1 Mennezetí szűrőkar
- 2 Felső szűrőkar
- 3 Alsó szűrőkar

- 4 Szűrők
- 5 Adattábla
- 6 Sótartály

- 7 Szellőző
- 8 Öblítőszer-adagoló
- 9 Mosószer-adagoló
- 10 Alsó kosár
- 11 Felső kosár
- 12 Evőeszközfiók

3.1 LightOnFloor

A funkció fényt jelez a készülék ajtaja alatt. A világítás a program megkezdésekor világít,

és a program befejezésekor kikapcsol. A világítás villog, ha a készülék hibás.

i Amikor az AirDry nyitja ki az ajtót, előfordulhat, hogy a LightOnFloor nem látható teljesen. A program befejeződésének ellenőrzését a kezelőpanel szemrevételezésével végezze el.

4. KEZELŐPANEL

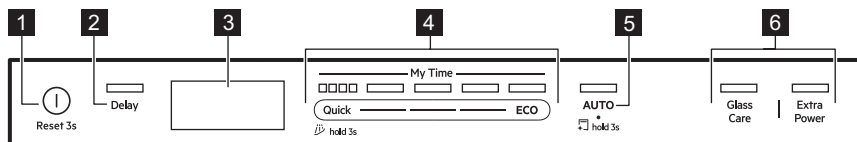

- 1 Be/Ki gomb / Visszaállítás gomb
- 2 Késleltetett indítás gomb
- 3 Kijelző
- 4 My Time programválasztó sáv
- 5 AUTO program gomb / MachineCare program gomb
- 6 Program opció gombok

4.1 Jelzőfények a kijelzőn

Az energiafogyasztás-mérő a kiválasztott program és opció energiahatékonysági szintjét jelzi. Minél több sáv világít, annál alacsonyabb a fogyasztás. Quick, Rinse&Hold és MachineCare programok nélkül.

ECO A ECO program kiválasztásakor kapcsolódik be. Olvassa el a „Programok és kiegészítő funkciók” c. fejezetet.

 Akkor világít, ha az öblítőszer adagolót fel kell tölteni. Olvassa el a „Az első használat előtt” c. fejezetet.



Akkor világít, ha a sótartályt fel kell tölteni. Olvassa el a „Az első használat előtt” c. fejezetet.



Akkor világít, ha szárítási fázissal rendelkező programot választ. Olvassa el a „Programok és kiegészítő funkciók” c. fejezetet.



Akkor világít, ha szárítási fázissal rendelkező programot választ. Olvassa el a „Programok és kiegészítő funkciók” c. fejezetet.



A Rinse&Hold program kiválasztásakor kapcsolódik be. Olvassa el a „Programok és kiegészítő funkciók” c. fejezetet.



Akkor világít, amikor futtatni kell a MachineCare programot, és amikor elindítja. Olvassa el a „Ápolás és tisztítás” fejezetet.

5. PROGRAM KIVÁLASZTÁSA

5.1 Mosási programok

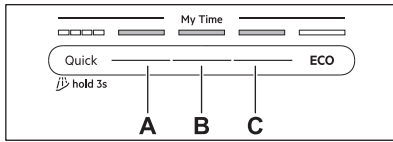

Quick

Friss szennyezettségű edényekhez és evőeszközökhöz. Fázisok: mosogatás 60°C, öblítés 50°C, AirDry. A program nem tartalmazza a szárítás szakaszt vagy az öblítőszer kiengedését. Hagyja az edényeket a mosogatógépben nyitott ajtóval, hogy levegőn megszáradjanak.

A. 1h00m

Friss, enyhén rászáradt szennyeződésű edényekhez és evőeszközökhöz. Fázisok: mosogatás 65°C, közbenső öblítés, végső öblítés 60°C, szárítás, AirDry.

B. 1h30m

Normál, enyhén rászáradt szennyeződésű edényekhez, evőeszközökhöz, lábasokhoz és serpenyőkhöz. Fázisok: mosogatás 65°C, közbenső öblítés, végső öblítés 55°C, szárítás, AirDry.

C. 2h00m

Normál, rászáradt szennyeződésű edényekhez, evőeszközökhöz, lábasokhoz és serpenyőkhöz. Fázisok: mosogatás 65°C, közbenső öblítés, végső öblítés 50°C, szárítás, AirDry.

ECO

Ez a program a leghatékonyabb víz- és energiafogyasztást kínálja a normál mértékben szennyezett edények és evőeszközök mosogatásához. Fázisok: előmosás, mosogatás 50°C, közbenső öblítés, végső öblítés 55°C, szárítás, AirDry. Ezt a programot használják tesztprogramként a bevizsgáló intézetek. Ez a program szolgál a 2019/2022 számú Eco-design tanácsi rendeletnek (EU) való megfelelés megállapítására.

AUTO

Bármilyen mértékben szennyezett táányérokhoz, evőeszközökhöz, edényekhez és serpenyőkhöz. Fázisok: előmosás, mosogatás

60°C, közbenső öblítés, végső öblítés 60°C, szárítás, AirDry. Ez az intelligens ciklus érzékeli a töltet méretét és szennyezettségi szintjét. Automatikusan beállítja a mosogatási hőmérsékletet, időtartamot és a vízmennyiséget az optimális tisztítás és szárítás érdekében.

5.2 Programlehetőségek

GlassCare

Ez az opció megvédi a kényes tárgyakat, különösen az üvegárukat a gyors hőmérséklet-változások megakadályozásával. Az opció a mosogató hőmérsékletét 45°C-ra korlátozza a kíméletes, de hatékony tisztítás érdekében. Alkalmazható a Quick, 1h00m 1h30m 2h00m programokra.

ExtraPower

Ez az opció a program időtartamának meghosszabbításával fokozza a tisztítási hatékonyságot, ami magasabb átlagos mosogatósi hőmérsékletet eredményez. Ez az opció a nagyon makacs szennyeződések eltávolításához ajánlott. Alkalmazható a Quick, 1h00m, 1h30m, 2h00m programokra.

5.3 Speciális programok

Rinse&Hold

A program felfrissíti a később mosandó ételeket. Ne használjon mosószert ehhez a programhoz. Olvassa el a „Mindennapi használat” c. fejezetet.

MachineCare

A program tisztítja a készülék belsejét a 65°C alatti, hatékonyan eltávolítva a vízkőlerakódásokat és a zsírlerakódásokat a hosszú élettartamú teljesítmény fenntartása érdekében. Olvassa el a „Ápolás és tisztítás” c. fejezetet.

5.4 Fogyasztási értékek

A - program, **B** - víz (l), **C** - energia (kWh), **D** - időtartam (perc).

A	B	C	D
Quick	9.0	0.600	30
Rinse&Hold	4.5	0.025	15
1h00m	11.5	1.025	60
1h30m	11.5	0.975	90

A	B	C	D
2h00m	11.5	0.900	120
ECO	10.5	0.848	240
AUTO	11.5	1.125	170
MachineCare	10.0	0.500	60

A víz nyomása és hőmérséklete, a hálózati feszültség ingadozásai, a kiegészítő funkciók, az edények mennyisége és a szennyeződés mértéke módosíthatja az értékeket.

A programokhoz tartozó értékek csak tájékoztató jellegűek a ECO program kivételével.

5.5 Információk összehasonlító tesztekhez

A teljesítménytesztek elvégzéséhez szükséges információk érdekében (pl. a következő szerint: EN60436), küldjön e-mailt a következő címre:

info.test@dishwasher-production.com

A kérésben szerepeljen a termékszám (PNC), mely az adattáblán olvasható.

Minden egyéb, a mosogatógépet érintő kérdésben a készülékhez mellékelt szervizkönyv nyújt útmutatást.

6. BEÁLLÍTÁSOK

6.1 Beállítások áttekintése

A zárójelben lévő nevek megfelelnek annak, hogy a mosogatógép hogyan jeleníti meg a beállításokat beállítási módban.

Vízkeménység (HAR)

Állítsa be a vízlágyító szintjét (1–10) a vízke-ménység alapján. Alapértelmezett: 5. ¹⁾

„Öblítőszer elfogyott” értesítés (rA)

Be- vagy kikapcsolhatja az öblítőszer kijel-zést. Alapértelmezett: On ¹⁾

Befejezés jelzőhang (ES)

Válassza: On a program végén hallható hangjelzés bekapcsolásához, vagy: Off a ki-kapcsolásához. Alapértelmezett: Off.

Automatikus ajtónyitás (Ado)

Válassza: On a funkció bekapcsolásához, vagy: Off a kikapcsolásához a AirDry funkció deaktiválásához. Alapértelmezett: On. ¹⁾

Nyomógomb Hang (to)

Válassza a On lehetőséget a hang aktiválá-sához, vagy a Off lehetőséget a gomb meg-nyomásakor hallható hang deaktiválásához. Alapértelmezett: On.

Ciklusszámláló (uC)

Ellenőrizze a befejezett mosogatási ciklusok számát. A számláló 65535-nél leáll.

PNC Szám (Pnc)

Ellenőrizze a készülék PNC számát. Adja meg a számot, amikor kapcsolatba lép egy hivatalos szervizközponttal.

Beállítások visszaállítása (rS)

Válassza: Yes a készülék gyári beállításainak visszaállításához. A beállítások nem állítják vissza az óráhasználatot. A kilépéshez vá-lassza: No.

6.2 Beállítás üzemmód

Beállítási üzemmód megnyitása

A program elindítása előtt beléphet a beállítá-si üzemmódba. A program futása közben nem lehet belépni a beállítási üzemmódba.

Tartsa egyszerre lenyomva a ECO és AUTO gombot kb. 3 másodpercig.

A kijelző az első beállítást mutatja: HAR.

Navigálás a beállítás üzemmódban

Használja a My Time kiválasztósávot a beállí-tási módban való navigálásához.

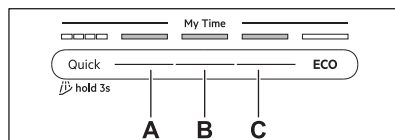

A. Előző gomb

B. Megerősítés gomb

C. Következő gomb

¹⁾ További részletek a fejezet későbbi részében található.

A Előző és Következő gombbal válthat a beállítások között, illetve módosíthatja azok értékét. A Megerősítés gombbal lehet belépni a kiválasztott beállításba, és megerősíteni értékének módosítását.

Hogyan módosíthatunk egy beállítást?

Győződjön meg arról, hogy a készülék beállítás üzemmódban van.

1. A beállítás kiválasztásához nyomja meg a Előző vagy Következő gombot.

A kijelző a beállítás nevét mutatja.

2. A beállítás elindításához nyomja meg a Megerősítés gombot.

Az aktuális beállítási érték villog.

3. Az érték módosításához nyomja meg a Előző vagy Következő gombot.

4. A beállítás megerősítéséhez nyomja meg az Megerősítés gombot.

A beállítás mentve van. A kijelző visszatér az alapbeállítások listához.

5. A beállítási üzemmódból való kilépéshez tartsa nyomva egyszerre a ECO és AUTO gombot kb. 3 másodpercig.

A készülék visszatér programválasztási üzemmódba.

A mentett beállítások mindaddig érvényben maradnak, míg másikat nem választ.

i A készülék 10 másodperc elteltével kilép a beállítási módból, ha nem nyom meg egyetlen gombot sem.

6.3 Vízlágyító

A vízlágyító a vezetékes vízben található ásványi anyagok eltávolítására szolgál, amelyek hátrányosan befolyásolnák a mosogatás eredményességét, valamint rongálnák a készüléket.

Annál keményebb a víz, minél többet tartalmaz ezekből az ásványi anyagokból. A vízke-ménységet különböző mértékegységekkel mérik.

A vízlágyító szintjét a hálózati víz jellemző ke-ménységéhez kell beállítani. A beállítás a

használt mosószer típusától függetlenül szükséges a jó mosogatási eredmény és a sójel-zőfény aktív állapotának fenntartásához. A víz keménységét illetően a helyi vízművektől kaphat tájékoztatást. Az alapértelmezett gyári beállítás az 5. szint.

i A vízlágyítót tartalmazó mosogatótabletták csak korlátozottan hatékonyak a víz lá-gyításában. Lásd a termék csomagolását.

Vízkeménység

°dH	°fH	mmol/l	mg/l (ppm)	°Clark	L ¹⁾
47 -50	84 -90	8.4 -9.0	835 -904	58 -63	10
43 -46	76 -83	7.6 -8.3	755 -834	53 -57	9
37 -42	65 -75	6.5 -7.5	645 -754	46 -52	8
29 -36	51 -64	5.1 -6.4	505 -644	36 -45	7
23 -28	40 -50	4.0 -5.0	395 -504	28 -35	6
19 -22	33 -39	3.3 -3.9	325 -394	23 -27	5
15 -18	26 -32	2.6 -3.2	255 -324	18 -22	4
11 -14	19 -25	1.9 -2.5	185 -254	13 -17	3
4 -10	7 -18	0.7 -1.8	70 -184	5 -12	2
<4	<7	<0.7	<70	< 5	1

¹⁾ Vízlágyító szintje

A vízlágyító automatikus regenerálási folyamaton megy keresztül. ²⁾

6.4 Az öblítőszer kiürülésére figyelmeztető jelzés

Az öblítőszer lehetővé teszi, hogy az edények folt- és csikmentesen száradjanak. Az öblítőszert az utolsó öblítés során automatikusan adagolja.

²⁾ A vízlágyító helyes működéséhez a vízlágyító eszköz gyantáját rendszeresen regenerálni szükséges. Ez az eljárás automatikus, és része a mosogatógép normál működésének. A regenerálás gyakorisága a vízlágyító szintjének beállításától függ. Minél magasabb a szint, annál gyakoribb a regenerálás. Magas szinteken a regenerálás egy ciklusban kétszer történik meg: mosogatás közben és az utolsó öblítés után. Alacsonyabb szinteken csak az utolsó öblítés után történik regenerálás. A vízlágyító öblítése a következő ciklus elején történik. Magas szinteken a mosogatás végén is megtörténik. A vízlágyító öblítése teljes szivattyúzással fejeződik be. A regenerálás miatt a program időtartamában legfeljebb 5 perc, a vízfogyasztásban legfeljebb 4 l, az energiafogyasztásban pedig legfeljebb 2 Wh növekedés tapasztalható. A jelenleg érvényben lévő 2,5 mmol/l vízke-ménységű standard laboratóriumi körülmények között (vízlágyító: 3. szint) a regenerálás minden 6,2 l felhasznált víz után történik meg. A víz hőmérséklete, a víznyomás és a hálózati feszültség ingadozásai módosíthatják az értékeket.

Ha az öblítőszer-adagoló kiürült, az öblítőszer-adagoló kijelzője világítani kezd. Amennyiben kizárólag kombinált mosogatószer-tablettákat használ, és a szárítási eredmények megfelelőek, az öblítőszer-adagoló feltöltésére figyelmeztető jelzés kapcsolható. Azonban a legjobb szárítási eredmény érdekében mindig használjon öblítőszer.

Amennyiben öblítőszer nélkül használ normál mosogatószer-táblákat, kapcsolja be a figyelmeztetést, hogy az öblítőszer feltöltés kijelzője aktív maradjon.

6.5 AirDry

AirDry javítja a szárítási eredményt alacsonyabb energiafogyasztás mellett. A szárítási

szakasz közben a készülék ajtaja automatikusan kinyílik, és nyitva marad. A funkció kikapcsolása csökkentheti a szárítási teljesítményt.

AirDry kiegészítő funkció automatikusan bekapcsol minden program esetén kivéve 

Amikor az ajtó kinyílik, a kijelzőn megjelenik a futó program fennmaradó időtartama.

A szárítási fázis és az ajtó nyitva tartásának időtartama a kiválasztott programtól és kiegészítő funkcióktól függően változik.

VIGYÁZAT!

Az automatikus ajtónyitást követő 2 percen belül ne próbálja meg az ajtót becsukni. Ez kárt tehet a készülékben.

7. AZ ELSŐ HASZNÁLAT ELŐTT

1. Tartsa lenyomva a be-/kikapcsoló gombot, amíg a készülék be nem kapcsol.
2. Állítsa be a vízlágyító szintjét a vízkeménységnek megfelelően.
3. Töltse fel a sótartályt.
4. Töltse fel az öblítőszer-adagolót.
5. Töltse fel a mosószer-adagolót.
6. Nyissa meg a vízcsapot.
7. A gyártási folyamat maradványainak eltávolításához indítsa el a Quick programot. Ne tegyen edényeket a kosarakba.

Miután elindít egy programot, a készülék kb. 5 percen keresztül regenerálja a vízlágyítóban lévő gyantát. A mosogatási fázis csak akkor kezdődik meg, amikor a fenti művelet véget ért. Ez a művelet rendszeres időközönként ismétlődik.

7.1 A sótartály

VIGYÁZAT!

Kizárólag mosogatógépekhez való regenerációs só használjon. Ne használjon konyhasót.

A só a vízlágyítóban a gyanta regenerálására, valamint a napi használat során a megfelelő mosogatási eredmény biztosítására szolgál.

A sótartály feltöltése

1. Fordítsa el a sótartály kupakját az óramutató járásával ellentétes irányba, majd vegye le.
2. Tegyen 1 l vizet a sótartályba (csak első alkalommal).
3. A mellékelt tölcser segítségével töltse fel a sótartályt mosogatógéphez való 1 kg sóval.

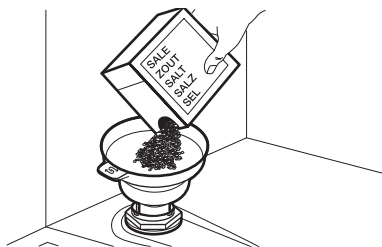

4. Óvatosan rázza meg a tölcser a fogantyújánál, hogy a legutolsó szemcse is betöltődjön.
5. Távolítsa el a sótartály nyílása körüli sót.

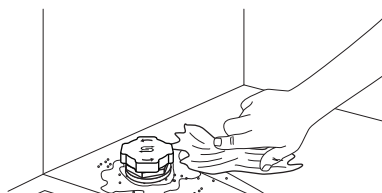

6. A sótartály bezárásához fordítsa el a kupakot az óramutató járásával megegyező irányba.

FONTOS

Víz és só juthat ki a töltés során a sótartályból. A korrózió megelőzése érdekében töltsen fel a sótartályt, majd azonnal indítsa el egy teljes mosogatószeres mosogatási ciklust.

7.2 A mosogatószer használata

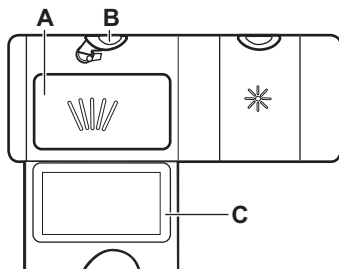

1. A kioldó gomb (B) megnyomásával nyissa ki a fedelet (C).
2. Töltsen a mosogatószert a rekeszbe (A). A mosogatószert tablettá, por vagy gél formájában is használhatja.
3. Ha a program előmosási fázis is tartalmaz, tegyen kevesebb, mint 5 g mosogatószert a mosogatógép ajtajának belső részére.
4. Zárja be a fedelet. Ügyeljen arra, hogy a kioldó gomb a helyére rögzüljön.

i A rekeszbe (A) ne töltsön több, mint 30 ml gél állagú mosogatószert.

Az adagolandó mosogatószer-mennyiséggel kapcsolatos további tájékoztatásért olvassa el a termék csomagolásán található gyártói útmutatásokat. Általában 20 - 25 ml gél tisztítószert vagy 18 g por tisztítószert elegendő normál szennyezettségű töltet mosásához.

7.3 Az öblítőadagoló feltöltése

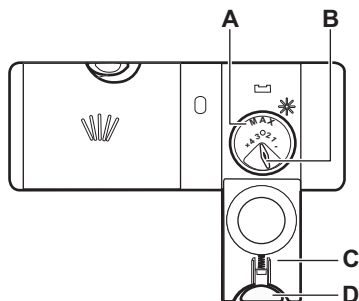

⚠ VIGYÁZAT!

A (A) rekesz csak az öblítőszer számára van fenntartva. Ne töltsön bele mosogatószert.

⚠ VIGYÁZAT!

Csak mosogatógépekhez készült öblítőszeret használjon.

1. A kioldó gomb (D) megnyomásával nyissa ki a fedelet (C).
2. Töltsen az öblítőszeret az adagolóba (A) a „max” töltöttségi szint jelzésig.
3. A kiömlött öblítőszeret nedvszívó törlerögzítővel távolítsa el, hogy a mosogatóprogram alatt megakadályozza a túlzott habképződést.
4. Zárja be a fedelet. Ügyeljen arra, hogy a kioldó gomb a helyére rögzüljön.

i Lehetősége van átállítani az öblítőszer adagolási mennyiségét a választókapcsoló (B) 1 (legkisebb mennyiség) és 4 vagy 6 (legnagyobb mennyiség) helyzetbe történő állításával.

8. A MOSOGATÓGÉP BETÖLTÉSE

- A legjobb tisztítás érdekében helyezze el a kosarat a kézi utasításoknak megfelelően.
- A mosogatógépet teljesen pakolja meg a víz- és energiamegtakarítás érdekében.
- Ne terhelje túl a kosarat, hogy a mosogatógép hatékonyan működjön.
- Ügyeljen arra, hogy a kosarakban az edények ne érjenek egymáshoz, illetve ne fedjék le egymást. Kizárólag ebben az

esetben képes a víz megfelelően elérni és elmosogatni az edényeket.

- A készülékben kizárólag mosogatógépben mosható eszközöket tisztítson.
- Ne mosogassa a következő anyagú tárgyakat a mosogatógépben: fa, szaru, ón, réz és alumínium, valamint kényes, díszített porcelán és védőréteggel nem rendelkező szénacél vagy ezüst. Ez repedést, vetemedést, elszíneződést, gödrösödést,

rozsdásodást, elszíneződést vagy korróziót okozhat.

- Ne mosson a készülékben vizet felszívó darabokat (szivacsot, háztartási rongyot).
- Az üreges tárgyakat (pl. csészék, poharak és lábasok) nyílásukkal lefelé helyezze.
- Ügyeljen arra, hogy az üvegtárgyak ne érjenek egymáshoz.
- A könnyebb darabokat helyezze a felső kosárba. Ügyeljen arra, hogy az eszközök ne mozdulhassanak el.
- Az evőeszközöket és a kisebb tárgyakat helyezze az evőeszközfiókba.
- A program elindítása előtt győződjön meg arról, hogy a szórókarok szabadon mozoghatnak.
- Állítsa be a felső kosár magasságát a nagy edényekhez.

8.1 A felső kosár magasságának beállítása

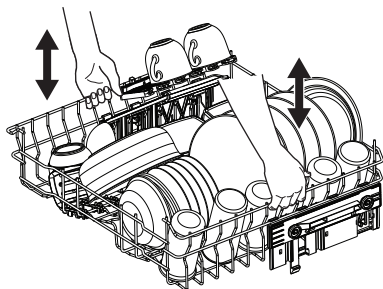

F FONTOS

Ne emelje fel, illetve ne engedje le a kosarat csak az egyik oldalon.

A felső kosár felemelése

1. Ütközésig húzza ki a kosarat.
2. Emelje fel a kosarat mindkét oldalon, amíg a szerkezet a helyére nem rögzül, és a kosár stabil nem lesz.

A felső kosár leengedése

1. Ütközésig húzza ki a kosarat.
2. Enyhén emelje meg a kosarat mindkét oldalán, majd nyomja le, és hagyja leesni.

8.2 Mosogatógép kosár jellemzői

A mellékelt tartozékok a mosogatógép típusától függően változhatnak.

Alsó kosár

A behajtható fogak száma a mosogatógép modelljétől függően változhat.

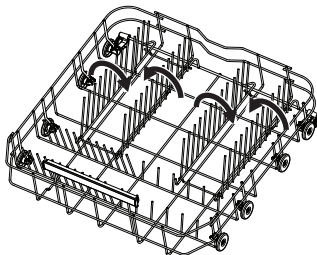

Felső kosár

A poharak tárolására szolgáló polcok lehajthatók, hogy helyet csináljunk a magas tányérokra.

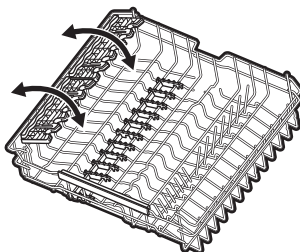

A pohártartó polcok barázdákkal rendelkeznek a talpas poharak megtartásához, míg a gumitüskék biztosítják a stabilitást.

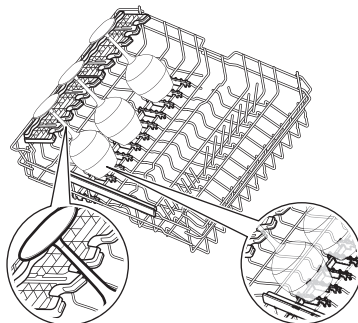

Evőeszközfiók

Használja a fiókot evőeszközökhöz és apró tárgyakhoz. A fiók összezsugorítható késtartókat tartalmaz.

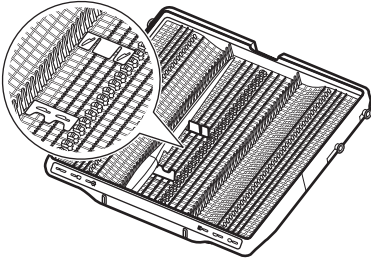

Hogyan távolítsuk el a tartozékokat

A pohártartó polcok és a gumi tüskék ideiglenesen eltávolíthatók, hogy a nehézkes tárgyak is elférjenek

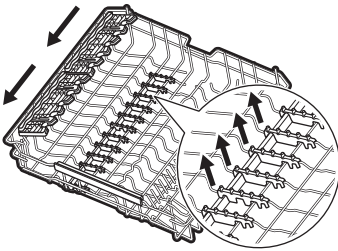

A késtartók szükség esetén ideiglenesen eltávolíthatók.

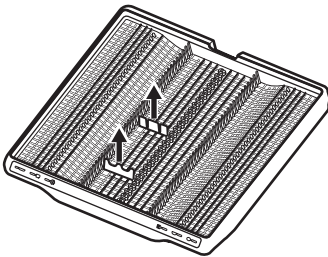

Maximális tányérmagasságok (mm)

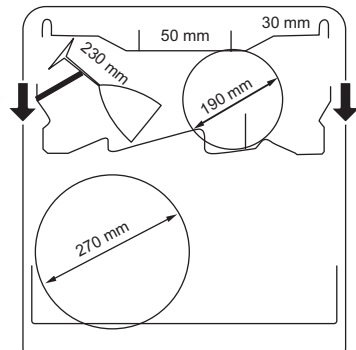
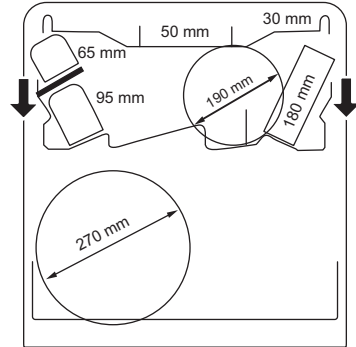
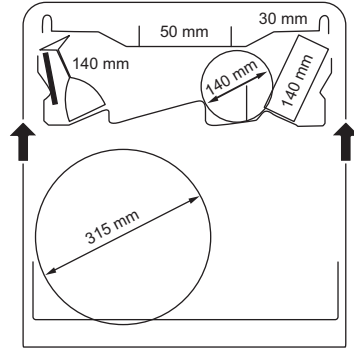

8.3 Mosogatógép-betöltési példák

Alsó kosár

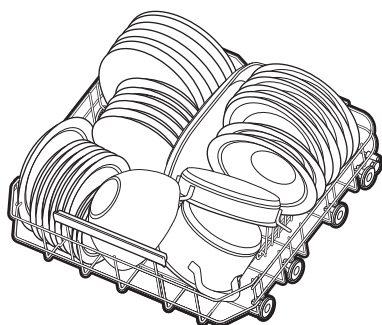
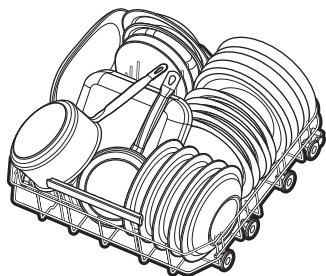

Felső kosár

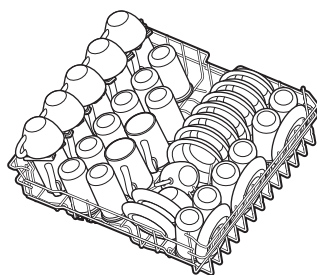
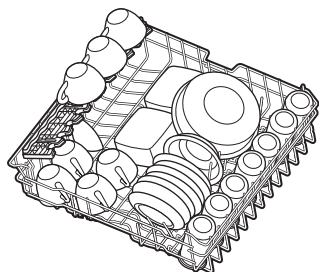

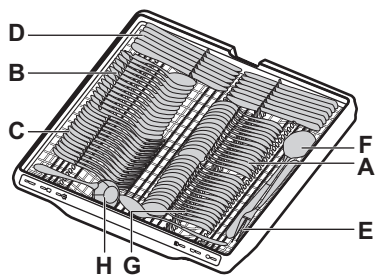
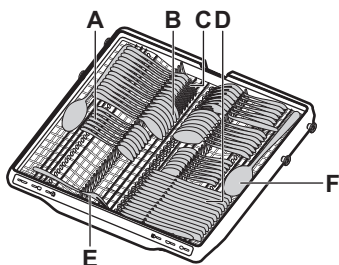

Evőeszközfűk



- A. Teáskanál
- B. Leveskanál
- C. Villa
- D. Knife
- E. Tálaló villa
- F. Tálaló kanál
- G. Desszertkanál
- H. Mártás merőkanál

9. MINDENNAPI HASZNÁLAT

1. Nyissa meg a vízcsapot.

2. Tartsa lenyomva a be-/kikapcsoló gombot, amíg a készülék be nem kapcsol.
3. Töltse fel a sőtartályt, ha a  jelzőfény világít.
4. Töltse fel az öblítőszer-adagolót, ha a  jelzőfény világít.
5. Helyezze be a mosogatni kívánt edényeket.
6. Töltse fel a mosószer-adagolót.
7. Válasszon ki és indítson el egy programot.
8. Zárja el a vízcsapot, amikor a program befejeződött.

9.1 Hogyan indítsunk el egy programot a My Time kiválasztási sávból

1. Csúsztassa az ujját a My Time kiválasztó sávon egy program kiválasztásához.

A programhoz kapcsolódó világítás be van kapcsolva.

2. Szükség esetén aktiváljon egy programopciót.
3. Csukja be a készülék ajtaját a program elindításához.

9.2 Hogyan lehet elindítani a Rinse&Hold programot

1. Nyomja meg és tartsa lenyomva: Quick körülbelül 3 másodpercig.

Világít a  visszajelző.

2. Csukja be a készülék ajtaját a program elindításához.

9.3 Hogyan lehet elindítani a AUTO programot

1. Nyomja meg a AUTO gombot.

A gombhoz tartozó visszajelző világít. A kijelző a program leghosszabb lehetséges időtartamát mutatja.

2. Csukja be a készülék ajtaját a program elindításához.

A ciklus alatt az érzékelők többször bekapcsolnak, és a program kezdeti időtartama le rövidülhet.

9.4 Hogyan aktiválhatja a program egyéb funkcióit?

Egyszerre csak egy opció aktiválható. A program indítása előtt aktiválja az opciót. A prog-

ram futása közben nem lehet aktiválni vagy deaktiválni az opciót.

1. Válasszon egy programot az My Time választósávból.
2. Nyomja meg az opció gombot.

A gombhoz tartozó visszajelző világít. Ha az opció nem alkalmazható, a gombhoz kapcsolódó világítás villog, és egy hang hangzik.

 A kiegészítő funkciók használata sok esetben megnöveli a víz- és energiafogyasztást, illetve meghosszabbítja a program időtartamát.

9.5 Egy program indításának képletése

1. Válasszon ki egy programot.
2. Annyiszor nyomja meg a Delay gombot, amíg a kívánt késleltetési idő meg nem jelenik a kijelzőn (1 és 24 óra között).

A gombhoz tartozó visszajelző világít.

3. Csukja be a készülék ajtaját a visszaszámlálás elindításához.

A visszaszámlálás időtartama alatt nem módosítható késleltetés, program vagy kiegészítő funkció.

Amikor a visszaszámlálás befejeződött, a program elindul.

9.6 Visszaszámlálás alatt a késleltetett indítás leállítása

Tartsa nyomva 3 másodpercig a  gombot.

A készülék visszatér programválasztás üzemmódba.

 Ha törli a késleltetett indítást, ismét ki kell választania a programot.

9.7 Futó program törlése

Tartsa nyomva 3 másodpercig a  gombot.

A készülék visszatér programválasztás üzemmódba.

 Egy új mosogatóprogram elindítása előtt ellenőrizze, hogy van-e mosogatószer a mosogatószer-adagolóban.

9.8 Ajtó kinyitása a készülék működése közben

Ha kinyitja az ajtót egy program futása közben, a készülék leáll. Ez módosíthatja a program energiafogyasztását és időtartamát. Ami-

kor ismét becsukja az ajtót, a készülék a megszakítási ponttól folytatja a működést.

ⓘ Az automatikus kinyitást követő AirDry 2 percen belül ne próbálja meg becsukni a készülék ajtaját, mivel ez károsíthatja a készüléket.

Ha ezután az ajtó legalább 3 percig csukva marad, az éppen futó program befejeződik.

9.9 A program befejezése

Amikor a program befejeződött, a mosogatógép automatikusan kikapcsol.

A be/ki gombon kívül egyik gomb sem működik.

9.10 Automatikus kikapcsolás

Ha a készülék nem végez tevékenységet, az energiafogyasztás csökkentése érdekében ez a funkció kikapcsolja a készüléket.

A funkció működésbe lép:

- Miután a program véget ért.
- 5 perc elteltével, ha nem indítottak el programot és nem nyomtak meg gombot.

10. TANÁCSOK ÉS TIPPEK

10.1 Általános

Kövesse a tanácsokat az optimális tisztítási és szárítási eredmények biztosítása és a környezet védelme érdekében a mindennapi használat során.

- A mosogatógépben történő mosogatás, a használati útmutatóban leírtak szerint, általában kevesebb vizet és energiát fogyaszt, mint a kézi mosogatás.
- Az edényeket nem kell kézzel elő-öblíteni. Ez növeli a víz- és energiafogyasztást. Szükség szerint állítson be előmosogatás szakasszal rendelkező programot.
- A nagyobb ételmaradékokat távolítsa el az edényekről, továbbá ürítse ki a csészéket és poharakat, mielőtt behelyezi azokat a készülékbe.
- Válassza ki a töltet típusának és a szennyeződés mértékének megfelelő programot.
- A vízkő lerakódásának megakadályozása a készülékben:
 - Töltse fel a sótartályt, amikor szükséges.
 - Az ajánlott mennyiségű mosogatószert és öblítőszert alkalmazza.
 - Ellenőrizze, hogy a vízlágyító aktuális szintje megfelel-e a használt víz keménységének.
 - Kövesse a(z) „Ápolás és tisztítás” fejezet utasításait.

10.2 Só, öblítő- és tisztítószert használata

- Kizárólag mosogatógéphez forgalmazott só, öblítőszert és mosogatószert használjon. Egyéb termékek használata károsíthatja a készüléket.

- Olyan környéken, ahol a víz kemény vagy nagyon kemény, javasoljuk a sima mosogatószert (további hatóanyagokkal nem rendelkező por, gél, tabletták), öblítőszert és só különálló használatát az optimális tisztítási és szárítási eredmény eléréséhez.
- Előfordulhat, hogy a rövid programok alatt a kombinált mosogatószert-tabletták nem oldódnak fel teljesen, ami tisztítószert-maradványokat okozhat az edényeken. Lásd a termék csomagolását. Használjon olyan tablettákat, amelyeket hosszabb ciklusokhoz ajánlanak.
- Mindig megfelelő mennyiségű mosogatószert használjon. Ha nem használ elegendő mosogatószert, akkor nem lesznek megfelelően elmosogtatva a termékek, és a kemény víz filmréteget fog alkotni, vagy foltokban rá fog ülni a termékekre. Ha lágy vagy lágyított viznél túl sok mosogatószert használ, akkor a mosogatószert rárakódik az edényekre. Kövesse a mosogatószert csomagolásán feltüntetett utasításokat.
- Mindig megfelelő mennyiségű öblítőszert használjon. A nem megfelelő mennyiségű öblítőszert használatakor gyengül a szárítási eredmény. Túl sok öblítőszert használatakor kékes réteg képződik a termékeken. Az öblítőszert szintjének beállításával kapcsolatban lásd: „Beállítások” fejezet.
- Győződjön meg róla, hogy a vízlágyító szintje megfelelő. Ha a beállított szint túl magas, a víz túlságosan lágygyá válik, ez az üvegek károsodását eredményezheti. A vízlágyító szintjének beállításával kapcsolatban lásd „Beállítások” fejezet.

10.3 Teendők, ha abba szeretné hagyni a kombinált mosogatószerek használatát

Külön mosogatószer, só és öblítőszer használatának megkezdése előtt végezze el az alábbi lépéseket:

1. Állítsa be a legmagasabb vízlágyítási szintet.
2. Gondoskodjon arról, hogy a sótartály és az öblítőszer-adagoló tele legyen.
3. Hogyan lehet elindítani a Quick programot. Ne töltsön be mosogatószert, és ne töltsen meg a kosarakat.
4. A program befejeződése után állítsa be a vízlágyítót a körzetében lévő vízkeménységnek megfelelően.
5. Állítsa be az adagolandó öblítőszer mennyiségét.

10.4 Programindítás előtt

A kiválasztott program elindítása előtt győződjön meg az alábbiakról:

- A szűrők tiszták, illetve a helyükön vannak.
- A sótartály kupakja rendesen záródik.
- A szórókarok nincsenek eltömődve.
- Elég só és öblítő van.
- Megfelelő az edények elhelyezése a kosarakban.
- A kiválasztott program megfelel a töltet típusának és a szennyeződés mértékének.
- Mindig megfelelő mennyiségű mosogatószer van a gépben.

10.5 A kosarak kipakolása

1. Hagyja lehűlni az edényeket, mielőtt kipakolná a készülékből. A forró edények könnyebben megsérülnek.
2. Először az alsó kosarat, majd a felső kosarat ürítse ki.

 A program befejezése után még víz maradhat a készülék belső felületein.

11. ÁPOLÁS ÉS TISZTÍTÁS

FONTOS

A  program futtatásán kívüli bármilyen karbantartás előtt kapcsolja ki a készüléket, és húzza ki a hálózati csatlakozódugót a konnektorból.

Az elszennyeződött szűrők és az eltömődött szórókarok rontják a mosogatás eredményességét.

A szűrők öntisztítóak, és nem szükséges az egyes használatok utáni tisztítás. Tisztítsa meg a szűrőket hetente egyszer. Tisztítsa meg a szórókarokat kéthavonta, vagy hamarabb, ha a program befejezése után ételmaradékokat észlel az edényeken. A tisztítás gyakorisága attól függően változhat, hogy milyen gyakran használja a készüléket.

11.1 A MachineCare elindítása. program

A program elindítása előtt tisztítsa meg a szűrőket és szórókarokat.

1. Használjon kifejezetten mosogatógépekhez tervezett vízkőoldót vagy tisztítószert. Kövesse a termék csomagolásán látható utasításokat. Ne tegyen edényeket a kosarakba.

2. Nyomja meg és tartsa lenyomva: AUTO körülbelül 3 másodpercig.

 be van kapcsolva.

3. Csukja be a készülék ajtaját a program elindításához.

Amikor a program befejeződött,  jelzőfény ki van kapcsolva.

11.2 Belső tisztítás

- A készülék belsejét puha, nedves kendővel tisztítsa.
- Ne használjon súrolószert, súrolószivacsot, éles eszközt, erős vegyszert, fémszivacsot vagy oldószereket.
- Hetente egyszer törölje tisztára az ajtót, beleértve a gumitömítést is.
- A készülék hatékonyságának megőrzése érdekében legalább kéthavonta egyszer használjon mosogatógépekhez kifejlesztett speciális tisztítószert. Gondosan kövesse a termék csomagolásán található útmutatásokat.
- Az optimális tisztítás érdekében indítsa el a  programot.

11.3 Külső tisztítás

- Tisztítsa meg a készüléket egy puha, puha törlőruhával.
- Csak semleges tisztítószer használjon. A kezelőpanelhez használjon mosószer nélküli vizet.
- Ne használjon súrolószert, súrolószivacsot, oldószert vagy fém tárgyat.

11.4 Idegen tárgyak eltávolítása

Ellenőrizze a szűrőket és a vízgyűjtőt a mosogatógép minden használata után. Az idegen tárgyak (pl. üveg-, műanyag-, csont- vagy fogpiszkálódarabok stb.) csökkentik a készülék tisztítási teljesítményét, és kárt okozhatnak a leeresztő szivattyúban.

⚠ VIGYÁZAT!

Ha az idegen tárgyak eltávolítása nem sikerül, akkor forduljon a márkaszervizhez.

1. A szűrőrendszer szétszerelését ezen fejezet utasításai szerint végezze el.
2. Az idegen tárgyakat manuálisan távolítsa el.
3. A szűrők összeszerelését ezen fejezet utasításai szerint végezze el.

11.5 A szűrők tisztítása

A szűrőrendszer 3 részből áll.

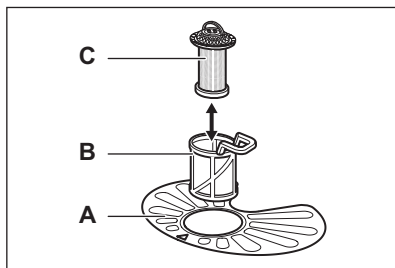

1. Az óramutató járásával ellentétesen fordítsa el a (B) szűrőt, és vegye ki.

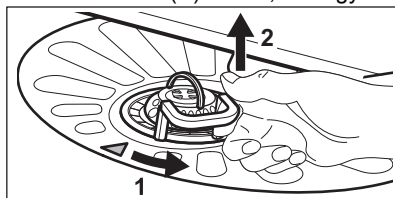

2. Vegye ki a (C) szűrőt a (B) szűrőből.
3. Távolítsa el a lapos szűrőt (A).
4. Mossa ki a szűrőket.

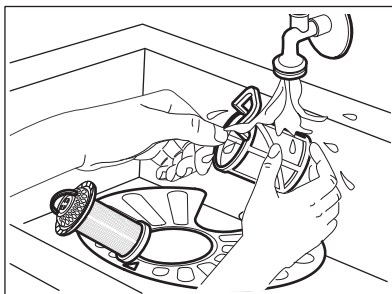

5. Ügyeljen arra, hogy ne maradjon étel vagy szennyeződés a vízgyűjtő szélén vagy annak környékén.
6. Helyezze vissza a lapos szűrőt (A). Győződjön meg arról, hogy megfelelően helyezkedik el a 2 vezető alatt.

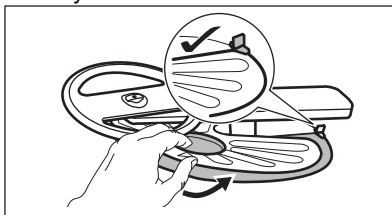

7. Szerelje vissza a szűrőket (B) és (C).
8. Helyezze vissza a szűrőt (B) a lapos szűrőbe (A). Forgassa el az óramutató járásával megegyező irányba, amíg nem rögzül.

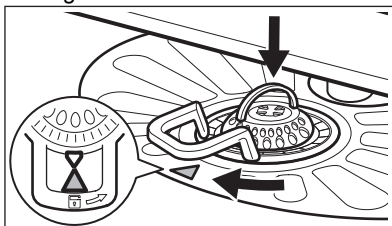

⚠ VIGYÁZAT!

A szűrők helytelen pozíciója rossz mosogatási eredményt okozhat, és a készüléket is károsíthatja.

11.6 Az alsó szórókar tisztítása

1. Húzza fel az alsó szórókart az eltávolításhoz.

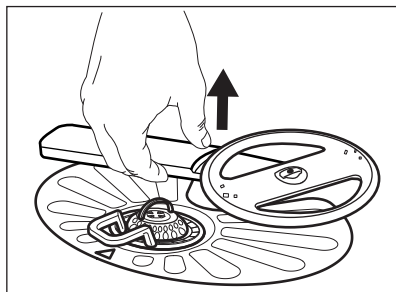

2. Tisztítsa meg a szűrőkart folyó víz alatt. Egy hegyes végű eszközzel, például fogvájóval távolítsa el a szennyeződések a furatokból. Folyassa át a vizet a furatokon, hogy kimossa belőlük a szennyeződést.
3. Visszahelyezéshez nyomja le a szűrőkart a helyére.

11.7 A felső szűrőkar tisztítása

Ne távolítsa el a felső szűrőkart. Ha a szűrőkar nyílásai eltömődtek, a szennyeződés megmaradt részét egy vékony, hegyes végű tárggyal, pl. fogpiszkálóval távolítsa el.

11.8 A mennyezeti szűrőkar tisztítása

A mennyezeti szűrőkar a készülék belsejének mennyezetén található. A szűrőkar (C) a vízbevezető vezetékre (A) van szerelve a rögzítőgyűrű (B) segítségével.

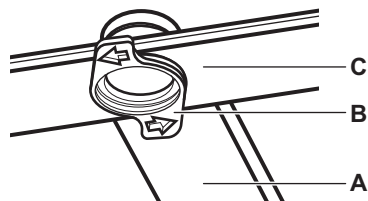

1. Oldja ki az evőeszközfűköt csúszósínjeinek oldalain levő ütközőket, majd húzza ki a fűköt.

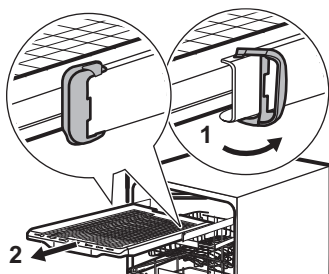

2. Helyezze a felső kosarat a legalsó szintre, hogy a szűrőkarhoz könnyebben hozzáférjen.
3. A szűrőkar (C) vízbevezető vezetékéről (A) való leszereléséhez fordítsa el a rögzítőgyűrűt (B) az óramutató járásával ellentétes irányba, majd húzza lefelé a szűrőkart.
4. Tisztítsa meg a szűrőkart folyó víz alatt. Egy hegyes végű eszközzel, például fogvájóval távolítsa el a szennyeződések a furatokból. Folyassa át a vizet a furatokon, hogy kimossa belőlük a szennyeződést.
5. A szűrőkar (C) visszaszereléséhez helyezze a rögzítőgyűrűt (B) a szűrőkarba, és az óramutató járásával megegyező irányba való elforgatással rögzítse a vízbevezető vezetékhez (A). Ügyeljen arra, hogy a rögzítőelem a helyére kattanjon.
6. Helyezze rá az evőeszközfűköt a csúszósínekre, majd zárja le az ütközőket.

11.9 A befolyócső szűrőjének tisztítása

1. Zárja el a vízcsapot.
2. Forgassa a rögzítőcsavart (A) az óramutató járásával megegyező irányba. Válassza le a tömlőt.

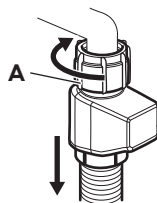

3. Tisztítsa meg a befolyócső szűrőjét.

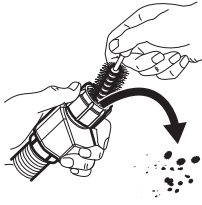

12. HIBAEELHÁRÍTÁS

Az előforduló hibák többsége anélkül megoldható, hogy hivatalos szervizhez kellene fordulni. Az esetleges problémákat lásd a táblázatban.

Néhány probléma esetén a kijelzőn megjelenhet egy riasztási kód.

Miután ellenőrizte a készüléket, kapcsolja ki, majd kapcsolja be a készüléket. Ha a probléma továbbra is fennáll, forduljon a márkaszervizhez. Húzza ki a készüléket, és ne használja, amíg a probléma meg nem oldódik.

▶ FONTOS

Húzza ki a készüléket, és ne használja, amíg a probléma meg nem oldódik.

A készüléket nem lehet bekapcsolni.

- Győződjön meg róla, hogy a hálózati csatlakozó csatlakoztatva van a hálózati aljzathoz.
- Győződjön meg róla, hogy nincs kioldott biztosíték a biztosítékdozban.

A program nem indul el.

- Ellenőrizze, hogy az ajtó megfelelően be van-e zárva.
- Ha késleltetett indítás van beállítva, törölje a visszaszámlálást, vagy várja meg a visszaszámlálás végét.
- A készülék regenerálja a vízlágyítóban lévő gyantát. A művelet körülbelül 5 percig tart.

!0 vagy !1 hibakód. A készülék nem töltődik fel vízzel.

- Győződjön meg róla, hogy a vízvételi csap nyitva van.
- Győződjön meg arról, hogy a vízellátás nyomása 0.05 (0.5) / 1 (10) MPa (bar) között van. Az erre vonatkozó információkat a helyi vízügyi hatóságoktól szerezheti be.
- Győződjön meg róla, hogy a vízvételi csap nincs eldugulva.

- Ellenőrizze, hogy a befolyó cső szűrője nincs-e eltömődve. Szükség esetén tisztítsa meg a szűrőt. Olvassa el a „Ápolás és tisztítás” c. fejezetet.
- Ellenőrizze, hogy a leeresztő cső nincs-e megcsavarodva vagy megtörve.

!20 hibakód. A készülék nem ereszt le a vizet.

- Győződjön meg róla, hogy a szifon nincs eltömődve.
- Ellenőrizze, hogy a belső szűrőrendszer nincs-e eltömődve.
- Ellenőrizze, hogy a vízleeresztő cső nincs-e megcsavarodva vagy megtörve.

!30 hibakód. A túlfolyásgátló be van kapcsolva.

- Zárja el a vízcsapot.
- Ellenőrizze, hogy megfelelően van-e üzembe helyezve a készülék.
- Ellenőrizze, hogy a kosarak a használati útmutatónak megfelelően vannak-e megtöltve.

!4 | - !44 hibakódok. A mosogatószivattyú vagy a leeresztőszivattyú meghibásodott.

- Győződjön meg róla, hogy a szűrők tiszták.
- Kapcsolja ki, majd ismét be a készüléket.

!5 | - !59 vagy !5A - !5F hibakódok. A mosogatószivattyú vagy a leeresztőszivattyú meghibásodott.

- Kapcsolja ki, majd ismét be a készüléket.

!6 | vagy !69 hibakódok. A készülék belsejében a víz hőmérséklete túl magas, vagy a hőmérséklet-érzékelő meghibásodott.

- Ellenőrizze, hogy a belépő víz hőmérséklete nem haladja-e meg a 60°C-ot.
- Kapcsolja ki, majd ismét be a készüléket.

☐☐ vagy ☐☐ hibakódot. A készülék meghibásodott.

- Kapcsolja ki, majd ismét be a készüléket.

⌊⌋ hibakód. A készülékben túl magas a vízszint.

- Kapcsolja ki, majd ismét be a készüléket.
- Győződjön meg róla, hogy a szűrők tiszták.
- Ellenőrizze, hogy a kifolyócső a padlótól számított megfelelő magasságban van-e felszerelve. Lásd az üzembe helyezési utasítást.

A készülék működés közben többször leáll, majd elindul.

- Ez normális jelenség. Ez optimális tisztítást és energiatakarékos működést eredményez.

A program túl hosszú ideig működik.

- Ha késleltetett indítás van beállítva, törölje a visszaszámlálást, vagy várja meg a visszaszámlálás végét.
- A kiegészítő funkciók növelik a program időtartamát.

A megjelenített programidőtartam eltér a fogyasztási értékek táblázatában feltüntetett időtartamtól.

- A program időtartama változhat a víz nyomása és hőmérséklete, a hálózati áramellátás változásai, a kiválasztott opciók, az étel mennyisége és a szennyeződés mértéke miatt.

A kijelzőn a hátralevő idő értéke növekszik, és majdnem a program befejezéséig tartó időre ugrik.

- Ez nem hiba. A készülék megfelelően üzemel.

A készülék ajtajából enyhe szivárgás észlelhető.

- A készülék nem áll vízszintesen. A vízszintbe állításhoz lazítsa vagy húzza meg az állítható lábakat (ha vannak).

Nehéz becsukni a készülék ajtaját.

- A készülék nem áll vízszintesen. A vízszintbe állításhoz lazítsa vagy húzza meg az állítható lábakat (ha vannak).
- Az edények és evőeszközök egyes részei kiállnak a kosarakból.

A készülék ajtaja kinyílik a mosogatási ciklus közben.

- A AirDry funkció aktiválódik a szárítási eredmények javítása és az energiatakarékoság érdekében. A funkció deaktiválásához kérjük, olvassa el a "Beállítások" fejezetet.

Csörgő vagy kopogó zaj hallatszik a készülék belsejéből.

- Az edények és evőeszközök elhelyezése nem megfelelő a kosarakban. Olvassa el a „A mosogatógép betöltése” c. fejezetet.
- Ellenőrizze, hogy a szűrőkarok szabadon mozognak-e.

A hálózati megszakító a készülék miatt leold.

- A hálózati megszakító amperszáma nem elegendő az összes háztartási készülék egyszerre történő üzemeltetéséhez. Ellenőrizze a konnektor amperszámát és a megszakító kapacitását, és kapcsolja ki a használatban levő készülékek egyikét.
- Belső elektromos hiba a készülékben. Vegye fel a kapcsolatot egy hivatalos szervizzel.

12.1 A mosogatási és szárítási eredmény nem kielégítő

Rossz mosogatási eredmény.

- Olvassa el a „Tanácsok és tippek” c. fejezetet.
- Használjon intenzívebb mosóprogramot.
- Kapcsolja be a ExtraPower kiegészítő funkciót a kiválasztott program mosogatási hatékonyságának növeléséhez.
- Tisztítsa meg a szűrőkar-fúvókákat és a szűrőket. Olvassa el a „Ápolás és tisztítás” c. fejezetet.
- A tisztítószer minősége lehet az oka. Próbáljon ki másik mosogatószert.

A szárítás eredménye nem kielégítő.

- Olvassa el a „Tanácsok és tippek” c. fejezetet.
- Az elmosogatott tárgyakat túl hosszú ideig hagyta a zárt készülékben. Kapcsolja be a AirDry funkciót az ajtó automatikus kinyitásának beállításához és a szárítási hatékonyság növeléséhez. Olvassa el a „Beállítások” c. fejezetet.
- Csak akkor töltsé ki a mosogatógépet, ha a program befejeződött, és a kijelzőn megjelenik: 0:00.
- Nincs a készülékben öblítőszer, vagy nem elegendő az adagolt mennyiség. Töltsé fel

az öblítőszer-adagolót, vagy állítsa az adagolási szintet magasabb fokozatra.

- A probléma forrása lehet maga az öblítőszer is. Próbáljon ki egy másik öblítőszeret.
- Mindig használjon öblítőszeret, még akkor is, ha kombinált mosogatószer-tablettákat használ.
- Szükséges lehet a műanyag evőeszközök és edények törölközővel való szárítása.
- Quick programnak nincs szárítási szakasza. Válasszon másik programot.
- A felső kosárból vízcseppek hullottak az alsó kosárra. Először az alsó kosarat, majd a felső kosarat rakja ki.

Fehéres csíkok a poharakon és az ételeken.

- Túl sok volt a mosogatószer. Csökkentse a mennyiséget.

Kékes rétegek a poharakon és az ételeken.

- Túl nagy volt az adagolt öblítőszer mennyisége. Állítsa alacsonyabb szintre az adagolást.

Foltok és megszáradt vízcseppnyomok vannak a poharakon és az edényeken.

- A probléma forrása lehet maga az öblítőszer is. Próbáljon ki egy másik öblítőszeret.
- Olvassa el a „A mosogatógép betöltése” c. fejezetet.

A készülék belseje nedves.

- Ez nem hibajelenség. A pára lecsapódik a készülék belső felületein.

Szokatlan habképződés mosogatás közben.

- Csak mosogatógéphez készült, speciális mosogatószerrel használjon.
- Próbáljon ki egy másik gyártótól származó mosogatószeret.
- Ne végezzen előöblítést folyó víz alatt.

Rozsdafoltok láthatók az evőeszközökön.

- Túl sok a só a mosogatáshoz használt vízben. A sótartály feltöltése után mindig távolítsa el a kiömlött sót.
- Ezüst és rozsdamentes evőeszközöket helyezett egymás mellé. Ne helyezze ezeket a tárgyakat egymáshoz közel.

Mosogatószer maradvány marad a mosogatószer-adagolóban a program végén.

- A víz nem tudja kimosni a mosogatószeret az adagolóból. Győződjön meg róla, hogy a szűrőkarok útja szabad, illetve, hogy azok nincsenek eltömődve.
- Ellenőrizze, hogy a kosarakba helyezett eszközök nem akadályozzák-e a mosogatószer-adagoló fedelének kinyitását.

A készülék belsejében kellemetlen szag észlelhető.

- Olvassa el a „Ápolás és tisztítás” c. fejezetet.
- Rendszeresen használjon olyan programot, amelynek mosogatási hőmérséklete 65°C.

Vízkölerakódás látható az evőeszközökön, az üstön és az ajtó belsején.

- A csapvíz kemény. A só használata és a vízlágyító regenerálása akkor is szükséges, ha kombinált tablettát használ. Lásd a vízlágyító részt a "Beállítások" fejezetben.
- A só szintje alacsony. Töltse fel a sótartályt, ha világit a só visszajelző.
- A sótartály kupakja nem záródik rendesen. Vizsgálja meg a kupakot.
- Indítsa el a  programot vízkötelenítő vagy a mosogatógépekhez tervezett tisztítószer használatával.
- Ha továbbra is vízkőmaradványokat észlel, megfelelő tisztítószerrel tisztítsa meg a készüléket.
- Próbáljon ki másik mosogatószeret.
- Forduljon a mosogatószer gyártójának ügyfélszolgálatához.

Az edények fénytelené váltak, elszíneződtek vagy sérültek.

- Ellenőrizze, hogy kizárólag mosogatógépben tisztítható tárgyakat helyezett-e a készülékbe.
- Óvatosan végezze a kosarakba való be- és kipakolást. Olvassa el a „A mosogatógép betöltése” c. fejezetet.
- A kényes darabokat helyezze a felső kosárba.
- Kapcsolja be a GlassCare kiegészítő funkciót az üvegedények és egyéb kényes tárgyak speciális kezeléséhez.

Lásd: "Az első használat előtt", "A mosogatógép betöltése", "Mindennapi használat", vagy

" Tanácsok és tippek" fejezetek más lehetséges okokhoz.

13. MŰSZAKI ADATOK

Méretek	Szélesség / magasság / mélység (mm)	596 / 818 - 898 / 550
Elektromos csatlakozás ¹⁾	Feszültség (V)	220 - 240
	Frekvencia (Hz)	50
Víznyomás	Min. / max. MPa (bar)	0.05 (0.5) / 1 (10)
Vízellátás	Hideg víz vagy melegvíz (°C) ²⁾	min. 5 - max. 60
Kapacitás	Teríték beállítások	14

¹⁾ Lásd az adattáblán lévő egyéb értékeket.

²⁾ Ha a melegvíz alternatív energiaforrásból származik (pl. napelemek), akkor az energiafogyasztás csökkentése érdekében használja a melegvíz-vezetékét.

13.1 Az EU EPREL adatbázisra mutató hivatkozás

A készülékhez mellékelte energiabesorolási címkén található QR-kód a készülék EU EPREL adatbázisban való regisztrációjára mutató hivatkozást tartalmaz. A későbbi tájékoztató érdekében őrizze meg az energiahatékonysági címkét a használati útmutatóval és

a készülékhez mellékelte minden egyéb dokumentummal együtt.

A termék teljesítményére vonatkozó információk megtalálhatók az EU EPREL adatbázisban a <https://eprel.ec.europa.eu> hivatkozás, valamint a készülék adattábláján található modellnév és termékszám segítségével. Olvassa el a „Termékleírás” c. fejezetet.

14. KÖRNYEZETVÉDELMI TUDNIVALÓK

Hasznosítsa újra a szimbólummal ellátott anyagokat . A csomagolást az újrahasznosítás érdekében tegye a megfelelő konténerbe. Segítsen a környezet és az emberi egészség védelmében az elektromos és elektronikus készülékek hulladékának újra-

hasznosításával. Ne dobja ki a szimbólummal ellátott készülékeket  a háztartási hulladékkal. Juttassa el a terméket a helyi újrahasznosító létesítménybe, vagy vegye fel a kapcsolatot a helyi önkormányzati szervvel.

